

# ステンレス製 リーデルフェンス・門扉A型 受注生産品

(鏡面仕上)

ステンレス

本体・柱 ステンレス

参照ページ

〈別冊〉規格価格表	[P.914]
納まり図	[P.1636]

MBT004G



片開き、門扉サイズ巾:903.5×高:1200、フェンスサイズ巾:1939.5×高:1200との組合せ

NDR001G



フェンスサイズ巾:1939.5×高:1200

フェンスの取り付けは簡単です。

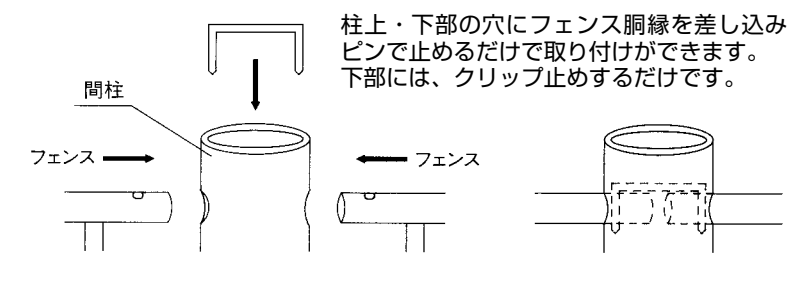

## 門扉A型<片開き>

MBT001G



■片開きのほかに、両開きも特注にてお受けします。



MBT010G

## 専用錠

### カンヌキ錠

市販の南京錠をお使いください。

<片開き用>



MBT007G

### 落とし錠 (両開きのみ)



MBT009G

### カンヌキ錠



MBT008G

## コーナー部を美しく スッキリと納める コーナーパネル

80°~180°の範囲内でコーナー部を美しくスッキリと納めることができます。



NDR004G

## 門扉A型 組合せ価格 ★全品受注生産品

本体寸法(巾×高)mm		片開き
巾	高	独立門柱式
903.5	1000	¥151,900
903.5	1200	¥178,300
903.5	1500	¥208,000

- 上記組合せ価格は、フェンスと連結しない場合の独立門柱式です。
- 錠は内錠にはできません。
- 扉は内開きです。外開きは特注となります。

## フェンスA型 間柱式価格 ★全品受注生産品

高さ区分	名称	価格	寸法mm (区分)
1000用	A型本体1000用	¥31,700	巾:1939.5×1000用
	中間柱	¥11,900	高:1000用
	端部柱	¥10,600	
	コーナーパネル	¥42,300	高:1000用
	A型門扉本体1000用	¥136,000	巾:903.5×1000用
1200用	門扉取付け用柱	¥15,900	高:1000用
	A型本体1200用	¥38,300	巾:1939.5×1200用
	中間柱	¥13,900	高:1200用
	端部柱	¥12,600	
	コーナーパネル	¥46,200	高:1200用
A型門扉本体1200用	¥159,800	巾:903.5×1200用	
1500用	門扉取付け用柱	¥18,500	高:1200用
	A型本体1500用	¥51,500	巾:1939.5×1500用
	中間柱	¥15,900	高:1500用
	端部柱	¥14,600	
	コーナーパネル	¥51,500	高:1500用
A型門扉本体1500用	¥186,200	巾:903.5×1500用	
別売品	切詰めピン	¥400	共通

- 門扉本体・門柱に外観右つり元(右用)、左つり元(左用)があります。
- フェンスに門扉を連結させる場合は、門扉本体と門扉取付け用柱を捨出してください。その際には、フェンス用の柱が不要となります。
- フェンスを門扉と片側だけ連結する場合は、連結しない側は付属の穴ふさぎシールでふさぎます。

●寸法図 (単位mm)  
NDR001H/MBT001H

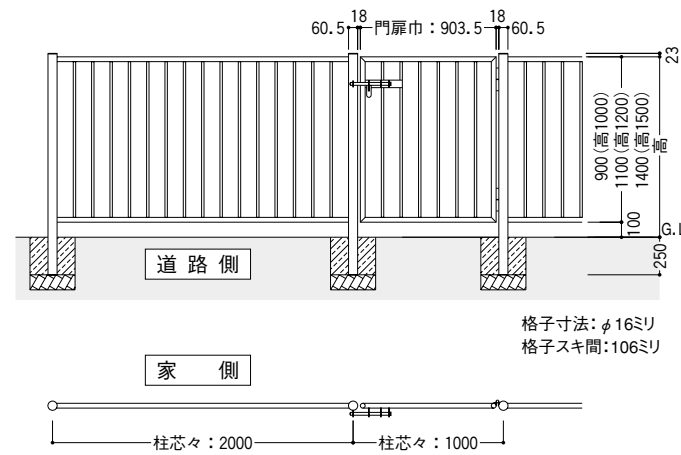

- 傾斜対応について(特注)  
傾斜対応は1°~30°までの範囲でお受けいたします。

## ■A型メーター単価

形式	間柱式
高さ区分	
高:1000用	¥21,900
高:1200用	¥26,300
高:1500用	¥33,900

- 水平直線100mの場合のメーター目安単価です。
- 水平直線100m以下、またはコーナー等上記以外の納まりの場合は規格価格表〈別冊〉をご参照ください。

# ステンレス製リーデルフェンス・門扉B型 受注生産品

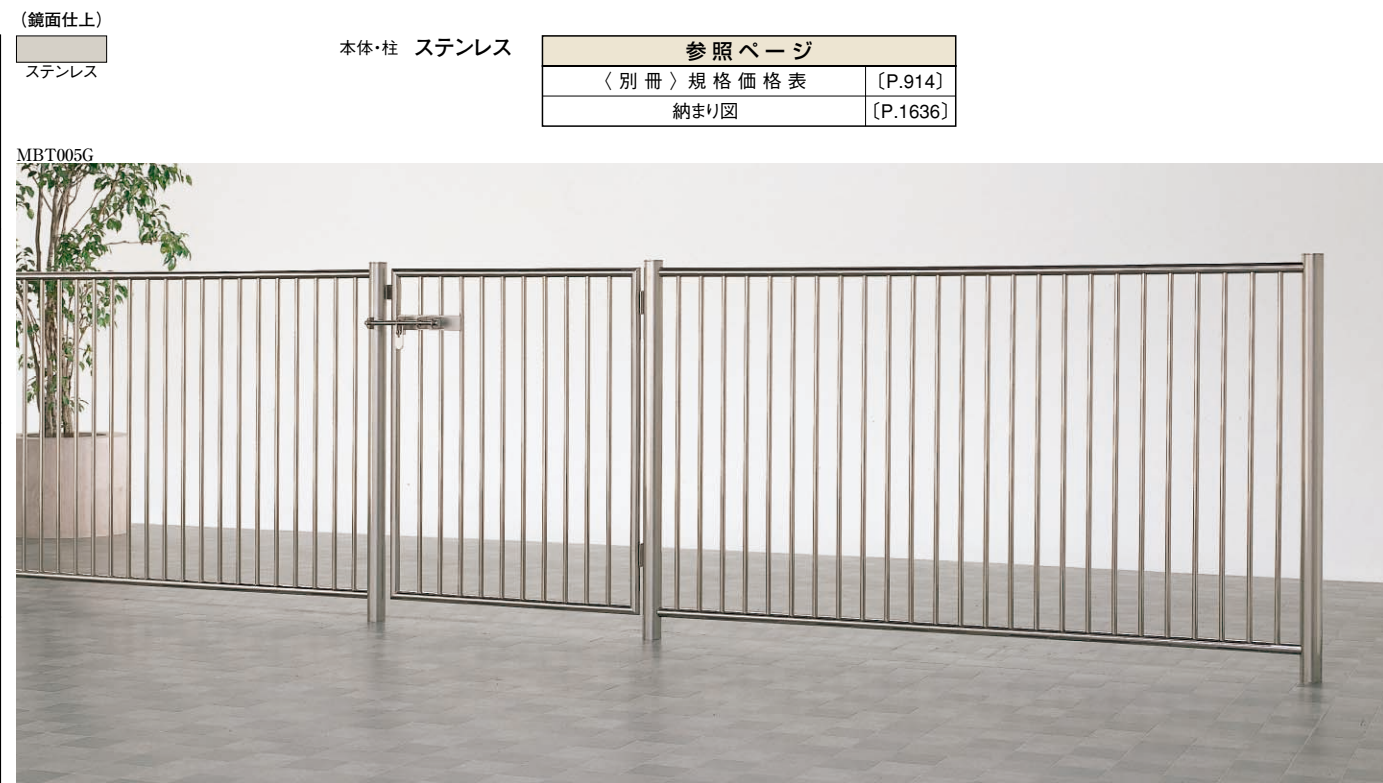

片開き、門扉サイズ巾:903.5×高:1200、フェンスサイズ巾:1939.5×高:1200との組合せ



フェンスサイズ巾:1939.5×高:1200

フェンスの取り付けは簡単です。

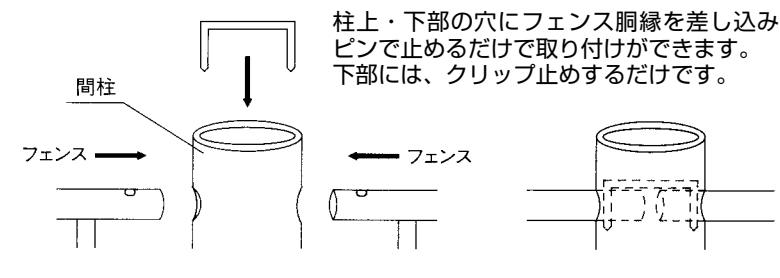

参照ページ	
〈別冊〉規格価格表	[P.914]
納まり図	[P.1636]

本体・柱 ステンレス

(鏡面仕上)  
ステンレス

## 門扉B型<片開き>



■片開きのほかに、両開きも特注にてお受けします。(写真はA型です。)



MBT010G

## 専用錠

### カンヌキ錠

市販の南京錠をお使いください。



(写真はA型です。)

### 落し錠



MBT009G

### カンヌキ錠



MBT008G

## コーナー部を美しく スッキリと納める コーナーパネル

80°~180°の範囲内でコーナー部を美しくスッキリと納めることができます。



NDR005G

## 門扉B型 組合せ価格 ★全品受注生産品

本体寸法(巾×高)mm	片開き
巾 高	独立門柱式
903.5 1000	¥162,500
903.5 1200	¥188,800
903.5 1500	¥218,500

- 上記組合せ価格は、フェンスと連結しない場合の独立門柱式です。
- 錠は内錠にはできません。
- 扉は内開きです。外開きは特注となります。

## フェンスB型 間柱式価格 ★全品受注生産品

高さ区分	名称	価格	寸法mm(区分)
1000用	B型本体1000用	¥50,200	巾:1939.5×1000用
	中間柱	¥11,900	高:1000用
	端部柱	¥10,600	高:1000用
	コーナーパネル	¥48,900	高:1000用
	B型門扉本体1000用	¥146,600	巾:903.5×1000用
1200用	門扉取付け用柱	¥15,900	高:1000用
	B型本体1200用	¥59,400	巾:1939.5×1200用
	中間柱	¥13,900	高:1200用
	端部柱	¥12,600	高:1200用
	コーナーパネル	¥52,800	高:1200用
1500用	B型門扉本体1200用	¥170,300	巾:903.5×1200用
	門扉取付け用柱	¥18,500	高:1200用
	B型本体1500用	¥76,600	巾:1939.5×1500用
	中間柱	¥15,900	高:1500用
	端部柱	¥14,600	高:1500用
別売品	コーナーパネル	¥58,100	高:1500用
	B型門扉本体1500用	¥196,700	巾:903.5×1500用
	門扉取付け用柱	¥21,800	高:1500用
切詰めピン	¥400	共通	

- 門扉本体・門柱に外観右つり元(右用)、左つり元(左用)があります。
- フェンスに門扉を連結させる場合は、門扉本体と門扉取付け用柱を捨い出してください。その際には、フェンス用の柱が不要となります。
- フェンスを門扉と片側だけ連結する場合は、連結しない側は付属の穴ふさぎシールでふさぎます。

●寸法図(単位mm)  
NDR002H/MBT002H

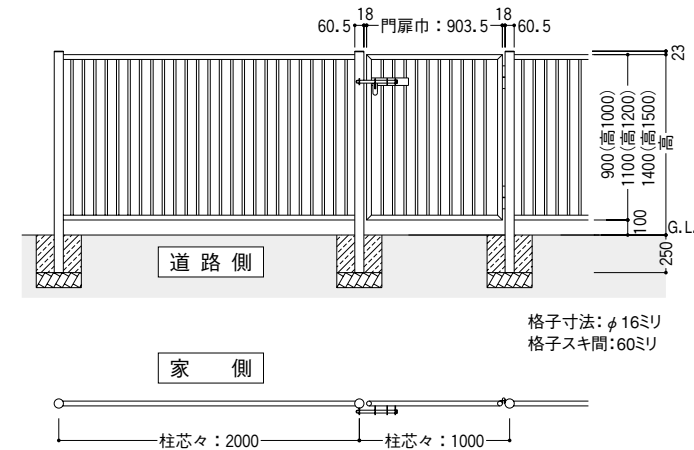

- 傾斜対応について(特注)  
傾斜対応は1°~30°までの範囲でお受けいたします。

## ■B型メーター単価

形式	間柱式
高さ区分	
高:1000用	¥31,200
高:1200用	¥36,800
高:1500用	¥46,400

- 水平直線100mの場合のメーター目安単価です。
- 水平直線100m以下、またはコーナー等上記以外の納まりの場合は規格価格表〈別冊〉をご参照ください。

# ステンレス製リーデルフェンス・門扉C型 受注生産品

(鏡面仕上)

ステンレス	本体・柱 ステンレス	参照ページ	
		〈別冊〉規格価格表	[P.914]
		納まり図	[P.1636]



片開き、門扉サイズ巾:903.5×高:1200、フェンスサイズ巾:1939.5×高:1200との組合せ



フェンスサイズ巾:1939.5×高:1200

フェンスの取り付けは簡単です。

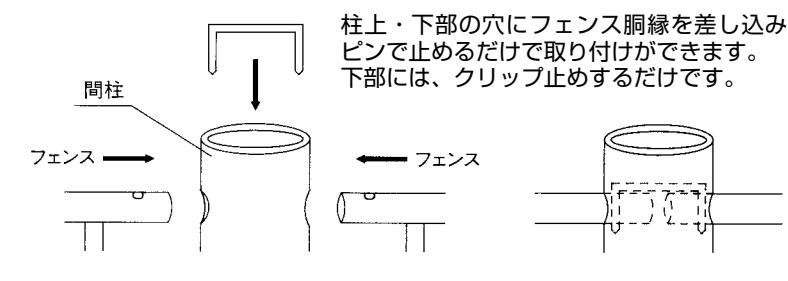

## 門扉C型〈片開き〉



■片開きのほかに、両開きも特注にてお受けします。(写真はA型です。)



MBT010G

## 専用錠

### カンヌキ錠

市販の南京錠をお使いください。

〈片開き用〉



MBT007G

(写真はA型です。)

### 落とし錠 (両開きのみ)



MBT009G

### カンヌキ錠



MBT008G

## コーナー部を美しくスッキリと納める コーナーパネル

80°~180°の範囲内でコーナー部を美しくスッキリと納めることができます。



NDR006G

## 門扉C型 組合せ価格 ★全品受注生産品

本体寸法(巾×高)mm	片開き
巾 高	独立門柱式
903.5 1000	¥169,100
903.5 1200	¥194,100

- ご案内**
- 上記組合せ価格は、フェンスと連結しない場合の独立門柱式です。
  - 錠は内錠にはできません。
  - 扉は内開きです。外開きは特注となります。

## フェンスC型 間柱式価格 ★全品受注生産品

高さ区分	名称	価格	寸法mm (区分)
1000用	C型本体1000用	¥62,100	巾:1939.5×1000用
	中間柱	¥11,900	高:1000用
	端部柱	¥10,600	
	コーナーパネル	¥70,000	高:1000用
1200用	C型門扉本体1000用	¥153,200	巾:903.5×1000用
	門扉取付け用柱	¥15,900	高:1000用
	C型本体1200用	¥68,700	巾:1939.5×1200用
	中間柱	¥13,900	高:1200用
	端部柱	¥12,600	
コーナーパネル	¥74,000	高:1200用	
1200用	C型門扉本体1200用	¥175,600	巾:903.5×1200用
	門扉取付け用柱	¥18,500	高:1200用

- ご案内**
- 門扉本体・門柱に外観右つり元(右用)、左つり元(左用)があります。
  - フェンスに門扉を連結させる場合は、門扉本体と門扉取付け用柱を捨払いしてください。その際には、フェンス用の柱が不要となります。
  - C型は現場切詰めはできません。サイズオーダーを承ります。
  - フェンスを門扉と片側だけ連結する場合は、連結しない側は付属の穴ふさぎシールでふさぎます。

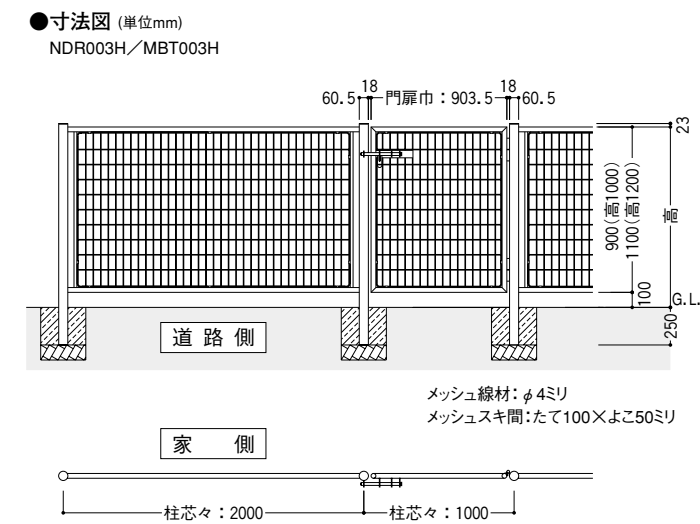

## ご案内

- 傾斜対応はできません。

## ■C型メーター単価

形式	間柱式
高さ区分	
高:1000用	¥37,100
高:1200用	¥41,500

- 水平直線100mの場合のメーター目安単価です。
- 水平直線100m以下、またはコーナー等上記以外の納まりの場合は規格価格表〈別冊〉をご参照ください。

# ステンレス製リーデルフェンス・門扉

寸法単位mm

**注** ■取付けは、梱包内の取付説明書に従って、正常な組立・施工をしてください。  
■門灯など市販品取付けの時も同様にして下さい。結線BOXまでの電線管埋設配管など電気工事店様とお打ち合せの上、工事にかかってください。

# ステンレス製リーデルフェンス

## ■間柱式納まり(A型・B型・C型) ●図はリーデル門扉A型、外観右つり元です。

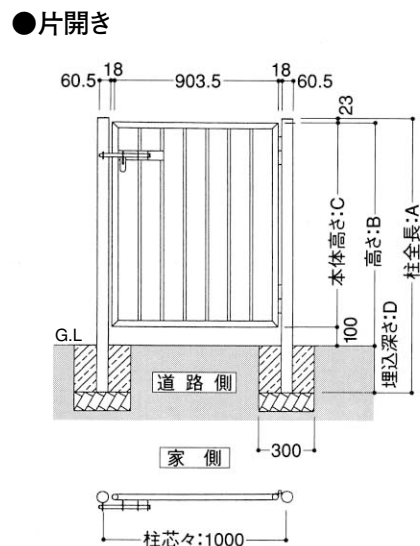

●基本寸法表 単位mm

	高:1000	高:1200	高:1500
柱全長:A	1273	1473	1773
高さ:B	1000	1200	1500
本体:高さ:C	900	1100	1400
埋込深さ:D	250	250	250

- ご案内
- 標準仕様は内開きです。外側には開きません。外開きは特注となります。
  - 内錠にはできません。
  - 両開き納まりは特注となります。

## ■間柱式納まり(A型・B型・C型) ●図はリーデルフェンスB型です。

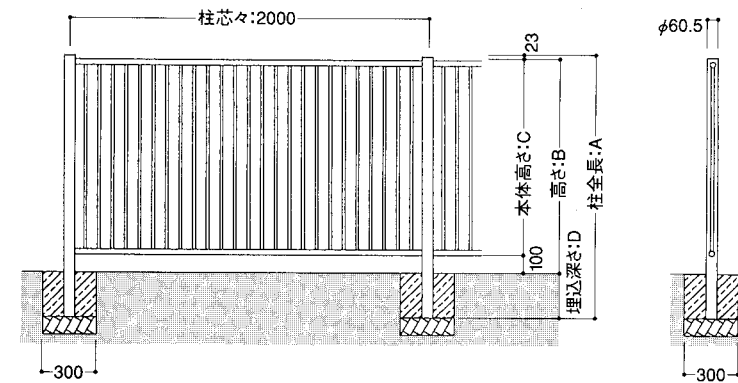

●基本寸法表 単位mm

	高:1000	高:1200	高:1500
柱全長:A	1273	1473	1773
高さ:B	1000	1200	1500
本体:高さ:C	900	1100	1400
埋込深さ:D	250	250	250

## ■門扉・フェンス連続納まり(A型・B型・C型) ●図はリーデル門扉フェンスC型です。

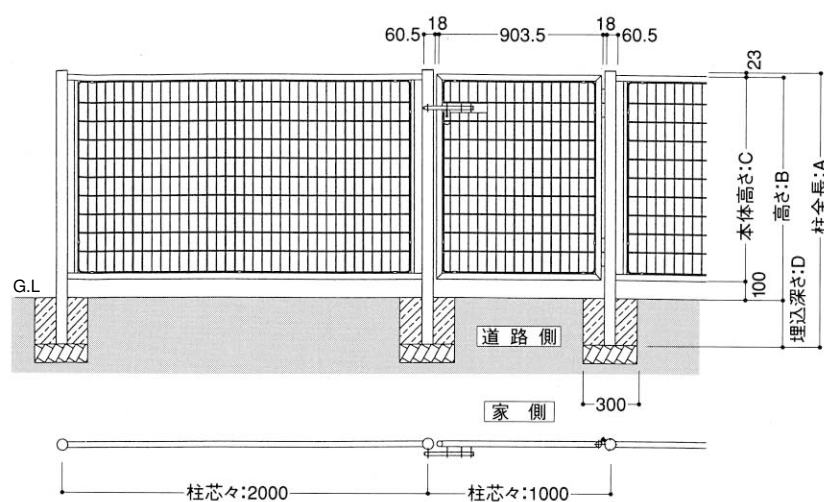

## ■コーナー納まり(A型・B型・C型) ●図はリーデル門扉フェンスB型です。

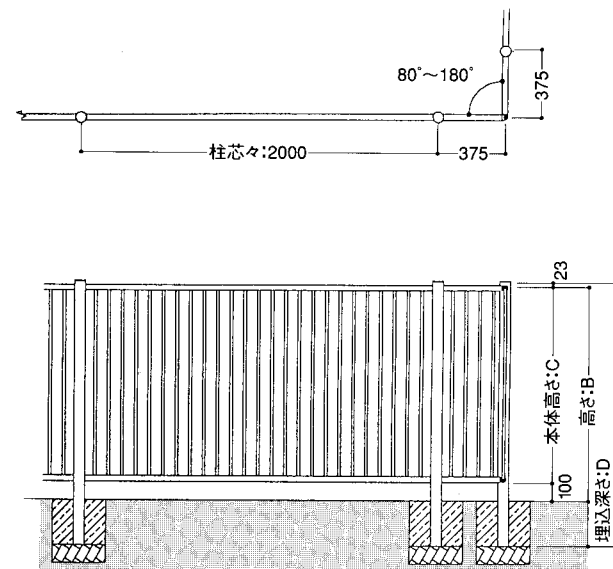

### ●門扉寸法・仕様

部材名称	寸法(mm)	材質	仕上げ	部材名称	寸法(mm)	材質	仕上げ	
A型	枠	φ32×t1.5	SUS304 #400研磨	B型	枠	φ32×t1.5	SUS304 #400研磨	
	格子	φ16×t1.0	SUS304 #400研磨		格子	φ16×t1.0	SUS304 #400研磨	
	戸当板	FB6×50	SUS304 #400研磨		戸当板	FB6×50	SUS304 #400研磨	
C型	枠	φ32×t1.5	SUS304 #400研磨	門柱	支柱	φ60.5×t2.0	SUS304 #400研磨	
	メッシュ額縁	φ6	SUS304 電解研磨		旗丁番	MARIC S-510	SUS304	ヘアライン
	メッシュ線材	φ4	SUS304 電解研磨		支柱キャップ	PL φ61.5×t4.0	SUS304	#400研磨
	メッシュ取付金具	t1.5	SUS304 2B		カンヌキ錠	φ19	SUS304	#400研磨
	戸当板	FB6×50	SUS304 #400研磨		落し錠	φ10	SUS304	#400研磨
						錠		

### ●フェンス寸法・仕様

部材名称	寸法(mm)	材質	仕上げ	部材名称	寸法(mm)	材質	仕上げ	
A型 パネル	よこビーム	φ32×t1.5	SUS304 #400研磨	B型 パネル	よこビーム	φ32×t1.5	SUS304 #400研磨	
	たて格子	φ16×t1.0	SUS304 #400研磨		たて格子	φ16×t1.0	SUS304 #400研磨	
コーナー パネル	中心軸	φ16×t1.5	SUS304 #400研磨	コーナー パネル	中心軸	φ16×t1.5	SUS304 #400研磨	
	ブラケット	PL t3.0	SUS304 #400研磨		ブラケット	PL t3.0	SUS304 #400研磨	
C型 パネル	よこビーム	φ32×t1.5	SUS304 #400研磨	支柱	中間柱	φ60.5×t2.0	SUS304 #400研磨	
	たてパイプ	φ19×t1.5	SUS304 #400研磨		端部柱	φ60.5×t2.0	SUS304 #400研磨	
	メッシュ外枠線材	φ6	SUS304 電解研磨					
	メッシュ線材	φ4	SUS304 電解研磨					
	メッシュ取付金具	t1.5	SUS304 2B					
コーナー パネル	中心軸	φ16×t1.5	SUS304 #400研磨	支柱キャップ	PL φ61.5×t4.0	SUS304	#400研磨	
	ブラケット	PL t3.0	SUS304 #400研磨	下ビーム固定ピン	PL t1.0	SUS304	酸洗い	
				連結ピン	φ6	SUS304	HOT	

大型門扉・引戸 (P.458)  
2段柱・3段柱 フェンス (P.754)  
防音フェンス すやや (P.760)  
メッシュフェンス 門扉  
大型門扉 フェンス  
リーデル門扉 フェンス  
公共用(街路用) アルミフェンス  
ムーブシリーズ

大型門扉・引戸 (P.458)  
2段柱・3段柱 フェンス (P.754)  
防音フェンス すやや (P.760)  
メッシュフェンス 門扉  
大型門扉 フェンス  
リーデル門扉 フェンス  
公共用(街路用) アルミフェンス  
ムーブシリーズ

門扉 フェンス 出入口