

建仁寺垣

御簾垣

清水垣

四ツ目垣

樹脂製竹垣フェンス

大津垣

金閣寺垣 竜安寺垣

デザイン違い組合せ

門扉 袖垣 縁台

はる竹



伝統的和風庭園に...

日本の四季に映える匠の技



坪庭の雰囲気づくりに...



同デザインの門扉と組合わせて、出入口への誘導柵に...



建仁寺垣

京都の建仁寺に由来し、この名前がつけました。もっともポピュラーで代表的な竹垣の一つです。完全に外からの視線をさえぎりたい場合や、部分的に目隠ししたい場合など幅広く使用できます。



清水垣

本来、清水竹を部材として使用したことからこの名前がつけました。端正で気品のある竹垣です。外からの視線をさえぎりたい場合や、部分的に目隠ししたい場合など、幅広く使用できます。(完全目隠しではありません。)

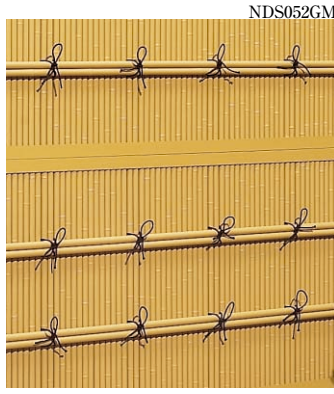

大津垣

江戸時代、大津の街道沿いに造られたことからこの名前がつけました。竹を細かく編んだデザインが美しく、和の情緒を演出します。



竜安寺垣

京都の竜安寺参道に造られたことから、この名前がつけました。竹を斜めに組んだ菱形のデザインが特徴的な竹垣です。動きのある近代的なデザインです。

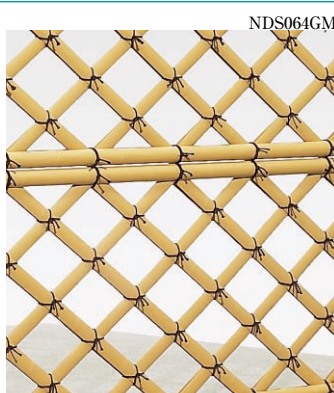

御簾垣

宮殿や神前に用いられるすだれである御簾にその姿が似ていることからこの名前がつけました。優雅で趣のある竹垣です。外からの視線をさえぎりたい場合や、部分的に目隠ししたい場合など、幅広く使用できます。(完全目隠しではありません。)



四ツ目垣

丸竹を縦と横に組み合わせてできる四角の目からこの名前がつけました。背後が透けて見える代表的な竹垣の一つです。すっきりとしたシンプルで美しいデザインと組み合わせても使用できます。

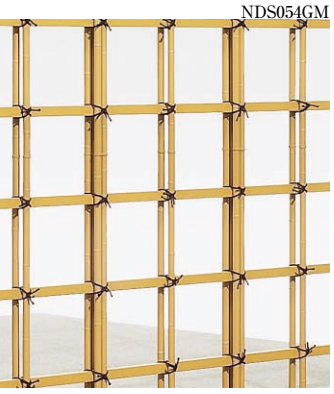

金閣寺垣

京都の金閣寺に由来し、この名前がつけました。簡素なデザインの中に格式を持った竹垣です。存在感のあるしっかりとしたデザインで目隠しデザインと組み合わせても使用できます。

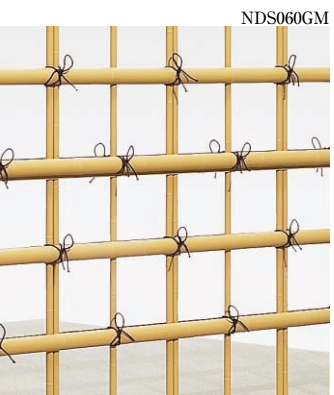

建仁寺垣

御簾垣

清水垣

四ツ目垣

樹脂製竹垣フェンス

大津垣

金閣寺垣 竜安寺垣

デザイン違い組合せ

門扉 袖垣 縁台

はる竹

**POINT 1** 多彩なデザイン、豊富なサイズバリエーションが「和」を生かす庭づくりをサポートします。



●いろいろな現場条件に対応できるように、高さ600～3000ミリまでを用意しました。控え柱を必要としないのですっきりとした納まりになります。  
●本体パネルは、裏面からの落し込み方式で取り付けますので、高尺タイプのフェンスでも施工が簡単になります。

**POINT 2** ASA樹脂採用で耐久性、耐候性に優れているのはもちろん、ユニット方式にすることにより経済性、施工性にもこだわった竹垣です。

屋外使用の条件に対応し、優れた耐久・耐候性をもつASA樹脂をパネルに採用。骨部材には、アルミ形材を使用していますので、サビることなく、美しさを保てます。本体パネルと柱の色は、デザインによって異なります。右表にてご確認ください。  
NDS104GM

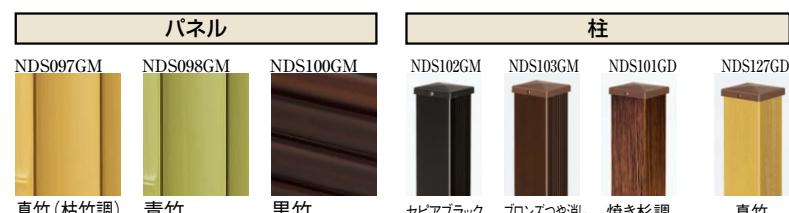

フェンス種類	パネル色			柱色			
	真竹 (枯竹調)	青竹	黒竹	セピアブラック	ブロンズつや消し	焼き杉調	真竹
建仁寺垣	●	●	—	●	●	●	●
御簾垣	●	—	●	●	●	●	●
清水垣	●	—	—	●	●	●	●
四ツ目垣	●	—	—	●	●	●	●
大津垣	●	—	—	●	●	●	●
金閣寺垣	●	—	—	●	●	●	●
竜安寺垣	●	—	—	●	●	●	●

●自在柱はブロンズつや消し色のみとなります。

**POINT 3** 独立納まり、ブロック納まり どちらの納まりにも対応できます。

■ブロック納まり仕様  
間柱式、自在柱式ともに全デザイン  
巾:2000×高:600～1200まで可能です。  
建仁寺垣・御簾垣では巾:1000×高:600～1200でも対応可能です。

■独立納まり仕様  
間柱式、自在柱式ともに全デザイン  
巾:2000×高:1500～1800まで可能です。  
間柱式では、3デザイン(建仁寺垣・御簾垣・清水垣)が、高:3000まで可能です。  
(四ツ目垣・大津垣・金閣寺垣・竜安寺垣はデザイン違いの組合せで高:3000まで対応可能です。)



ブロック納まり仕様 (間柱式)  
高:600～1200の場合

納まり形式	ブロック納まり		独立納まり	
	間柱式	自在柱式	間柱式	自在柱式
柱高さサイズ	高:600mm～1200mm	高:600mm～1200mm	高:1500mm～3000mm	高:1500mm～1800mm
埋込部分の柱角	35×35mm	35×40mm	75×75mm	60×60mm
柱角数	75×75mm	35×40mm	75×75mm	60×60mm
柱芯々押え	巾2000は 2000mm以下 巾1000は 1000mm以下	巾2000は 2000mm以下 巾1000は 1000mm以下	巾2000は 2000mm以下 巾1000は 1000mm以下	巾2000は 2000mm以下 巾1000は 1000mm以下

**注** ●設置場所や地域・用途により法規や条例等の制限を受ける場合があります。設置する際は、その建築所在地の所轄窓口にご確認ください。

**POINT 4** 片面パネル (間柱式・自在柱式)

建仁寺垣・金閣寺垣のみ片面パネルでの納まりが可能です。(左記表組参照)

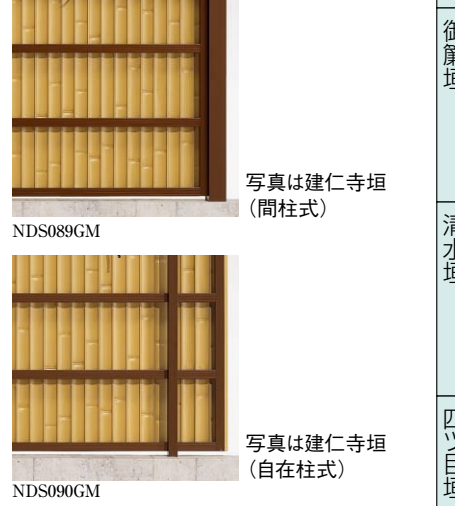

**POINT 5** コーナー部を美しくまとめました。

柱は全デザイン共通です。  
傾斜地などの段違い納まりにも通常と同じ柱が使え高さを問わず控え柱は不要です。

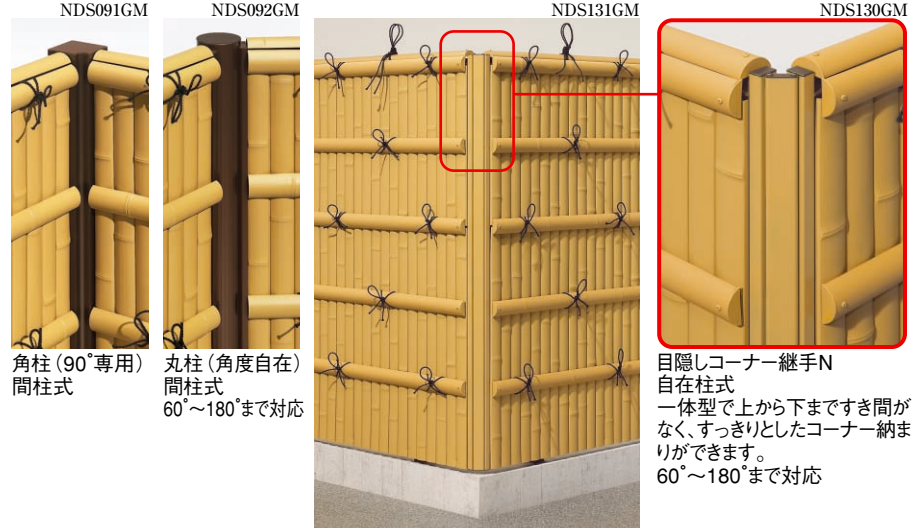

**POINT 7** 4デザインから選ぶ竹つづり 門扉で和風美アップ!! (P.916)



**POINT 6** デザイン違いのパネルとの組合せもできます。(P.910)

パネルユニットの組み合わせで間柱式、自在柱式と自由に選べるので、伝統に基づいた組合せから、好みや用途に合わせた組合せまで対応できます。



**POINT 8** 庭園を美しく 演出する袖垣・縁台。(P.917)

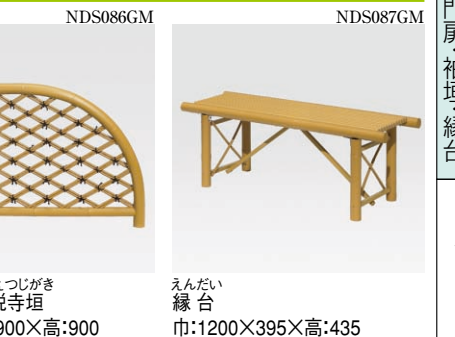

# 樹脂製竹垣シリーズ 竹つづり [建仁寺垣]

- パネル本体  
真竹(枯竹調) 青竹
- 柱(自在柱式はブロンズつや消しのみ)  
セピアブラック ブロンズつや消し 焼き杉調 真竹

パネル本体 ASA樹脂  
柱 アルミ形材

参照ページ		
〈別冊〉	組合せ価格	[P.386]
規格価格表	本体部材価格(間柱式)	[P.394]
	本体部材価格(自在柱式)	[P.404]
	納まり図	[P.920]

コーディネート商品参照ページ		
竹垣門扉	建仁寺垣門扉	[P.916]



間柱式[真竹] 90°コーナー独立納まり 巾:2000×高:1500 [真竹]



NDS078GM



間柱式[ブロンズつや消し] 90°コーナー独立納まり 巾:2000×高:1500 [青竹]



間柱式 NDS091GM



NDS092GM



自在柱式 NDS130GM

●高さを問わず、控え柱は不要です。

角柱(90°専用)

丸柱(角度自在)60°~180°まで対応

目隠しコーナー継手N

●ユニット方式による組立て(間柱式施工の場合)

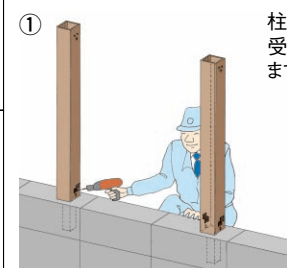

① 柱に下部パネル受け金具を取付けます。

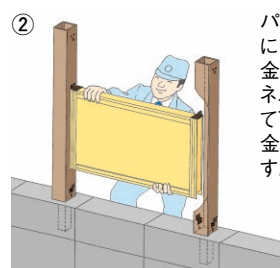

② パネル縦枠上部に中間パネル受け金具を取付け、パネル上下枠を持って下部パネル受け金具に差し込みます。



③ パネル縦枠上部に縦枠キャップを取付け②と同じようにパネルを差し込み、縦枠キャップを柱に固定します。



自在柱式 連続独立納まり 巾:2000×高:1500 [真竹]



間柱式[ブロンズつや消し] 90°コーナー独立納まり 巾:2000×高:1500 (上:900/パネルのみ) [真竹]

●高さ3000ミリの間柱式独立納まりもできます。



間柱式[ブロンズつや消し] 連続独立納まり 巾:2000×高:3000 建仁寺垣(上段:1200+900)十四ツ目垣(下段:900) [真竹]

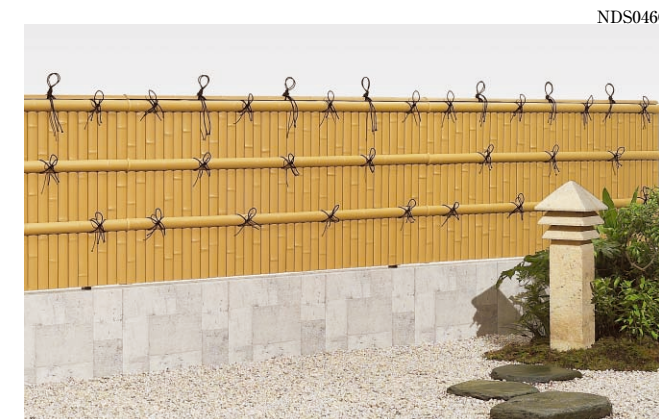

自在柱式 連続ブロック納まり 巾:2000×高:900 [真竹]



自在柱式[ブロンズつや消し] 連続独立納まり 巾:2000×高:1500 建仁寺垣(上段:900)十四ツ目垣(下段:600) [真竹]

●寸法図(単位mm) 間柱式 高:1500 NDS016H

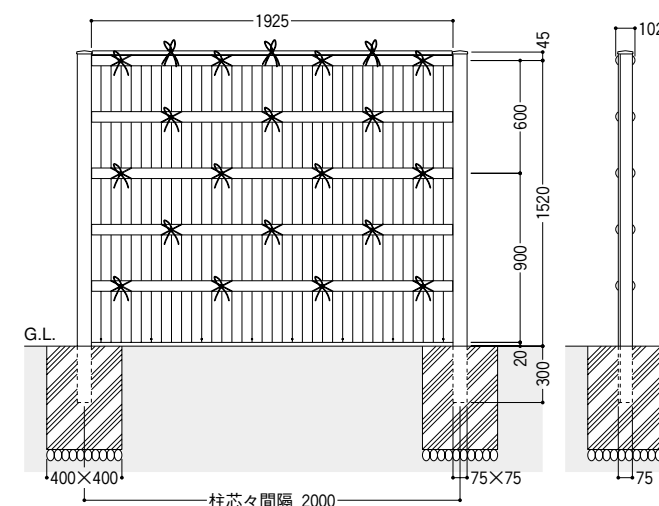

●寸法図(単位mm) 自在柱式 高:900

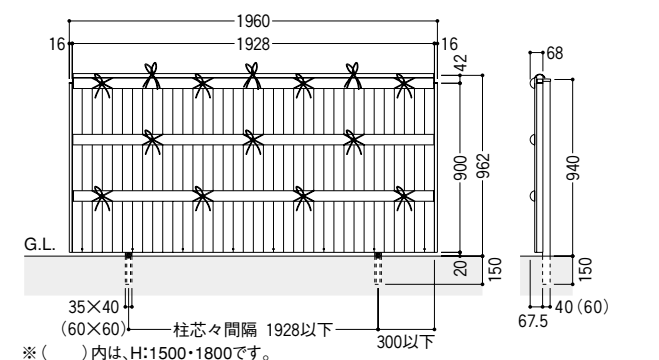

※( )内は、H:1500・1800です。

# 樹脂製竹垣シリーズ 竹つづり [建仁寺垣]

# 竹つづり [建仁寺垣]

## 間柱式 [片面・両面仕様] 組合せ価格

は受注生産品

セット種類		基本セット		連結セット			コーナーセット(角柱)		コーナーセット(丸柱)		
姿 図											
巾		W:2000		W:2000		W:1000		W:2000		W:2000	
パネル	納まり方式	高さ区分	柱色	セピアブラック ブロンズつや消し	焼き杉調 真竹	セピアブラック ブロンズつや消し	焼き杉調 真竹	セピアブラック ブロンズつや消し	焼き杉調 真竹	セピアブラック ブロンズつや消し	焼き杉調 真竹
片面	ブロック納まり	600用	真竹・青竹	¥62,700	¥69,300	¥56,100	¥59,400	¥42,900	¥46,200	¥56,100	¥59,400
		900用	真竹・青竹	¥74,800	¥83,600	¥66,000	¥70,400	¥52,800	¥57,200	¥66,000	¥70,400
		1200用	真竹・青竹	¥97,900	¥108,900	¥83,600	¥89,100	¥70,400	¥75,900	¥83,600	¥89,100
		1500用	真竹・青竹	¥119,900	¥133,100	¥108,900	¥115,500	¥84,700	¥91,300	¥108,900	¥115,500
		1800用	真竹・青竹	¥134,200	¥147,400	¥122,100	¥128,700	¥97,900	¥104,500	¥122,100	¥128,700
		2100用	真竹・青竹	¥196,900	¥214,500	¥157,300	¥166,100	¥133,100	¥141,900	¥157,300	¥166,100
	独立納まり	2400用	真竹・青竹	¥217,800	¥235,400	¥174,900	¥183,700	¥150,700	¥159,500	¥174,900	¥183,700
		2700用	真竹・青竹	¥255,200	¥272,800	¥206,800	¥215,600	¥180,400	¥189,200	¥206,800	¥215,600
		3000用	真竹・青竹	¥278,300	¥295,900	¥224,400	¥233,200	¥198,000	¥206,800	¥224,400	¥233,200
		600用	真竹・青竹	¥85,800	¥92,400	¥79,200	¥82,500	¥60,500	¥63,800	¥79,200	¥82,500
		900用	真竹・青竹	¥105,600	¥114,400	¥96,800	¥101,200	¥70,400	¥74,800	¥96,800	¥101,200
		1200用	真竹・青竹	¥137,500	¥148,500	¥123,200	¥128,700	¥91,300	¥96,800	¥123,200	¥128,700
両面	ブロック納まり	1500用	真竹・青竹	¥174,900	¥188,100	¥163,900	¥170,500	¥117,700	¥124,300	¥163,900	¥170,500
		1800用	真竹・青竹	¥198,000	¥211,200	¥182,500	¥192,500	¥140,800	¥148,800	¥182,500	¥192,500
		2100用	真竹・青竹	¥268,400	¥286,000	¥228,800	¥237,600	¥172,700	¥181,500	¥228,800	¥237,600
	独立納まり	2400用	真竹・青竹	¥298,100	¥315,700	¥255,200	¥264,000	¥193,600	¥202,400	¥255,200	¥264,000
		2700用	真竹・青竹	¥350,900	¥368,500	¥302,500	¥311,300	¥226,600	¥235,400	¥302,500	¥311,300
		3000用	真竹・青竹	¥382,800	¥400,400	¥328,900	¥337,700	¥247,500	¥256,300	¥328,900	¥337,700

ご案内 ●基本セット、コーナーセット(角柱・丸柱)にもW:1000があります。詳しくは規格価格表く別冊をご覧ください。

## 別売品 [間柱式]

部材名称	高さ(区分)	価格	色
切詰め 端部カバー	600用	¥5,500(2本)	ブロンズ つや消し
	900用	¥6,100(2本)	
	1200用	¥6,600(2本)	
補修塗料(フェルトペン)		¥1,500	真竹のみ
シュロ縄		¥900(15m巻)	黒
ビスセット(φ4×13)		¥1,100(50本)	真竹のみ
ビスセット(φ4×45)		¥2,800(50本)	

●切詰め用端部カバーは、1枚のフェンスを2枚にしてご使用の際、切断面に取り付けてください。  
●シュロ縄は竹垣パネル本体にあらかじめ取付けられています。別売のシュロ縄は予備としてお使いください。  
●別売のビスは予備としてお使いください。

## 間柱式 組合せ価格算出のポイント

- 1スパンの場合は「基本セット」のみ、2スパン以上の場合は「基本セット」と「連結セット」または「コーナーセット」の組合せになります。
- コーナーセットには、角柱(90度専用)と丸柱(角度自在)がありますのでご注意ください。

## 組合せ価格算出例 ●例は1スパンW:2000の場合です。

### 例1 3スパン直線

- 全高:1500、片面
- 本体:真竹色 ●柱:ブロンズつや消し

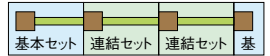

●パネル組合せ

1500	600
900	900

セット種類	セット別価格	スパン数	価格合計
基本セット	¥119,900	1	¥337,700
連結セット	¥217,800(¥108,900)	2	

●( )内価格は1スパンの価格です。

### 例2 2スパンと1スパンを角柱(90°専用)で出隅(入隅)

- 全高:900、両面
- 本体:真竹色 ●柱:ブロンズつや消し



●パネル組合せ

900	単独使用
-----	------

セット種類	セット別価格	スパン数	価格合計
基本セット	¥105,600	1	¥299,200
連結セット	¥96,800	1	
コーナーセット	¥96,800	1	

### 例3 3スパンと2スパンと1スパンを丸柱(角度自在)で出隅(入隅)

- 全高:1500、両面
- 本体:真竹色 ●柱:ブロンズつや消し

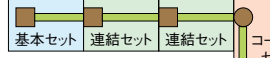

●パネル組合せ

1500	600
900	900

セット種類	セット別価格	スパン数	価格合計
基本セット	¥174,900	1	¥998,800
連結セット	¥491,700(¥163,900)	3	
コーナーセット	¥332,200(¥166,100)	2	

●( )内価格は1スパンの価格です。

## 自在柱式 [片面仕様] 組合せ価格

セット種類		基本セット		連結セット		コーナーセット(目隠し)	
姿 図							
巾		W:2000		W:2000		W:2000	
パネル	納まり方式	高さ区分	柱色	ブロンズつや消し	ブロンズつや消し	柱色:ブロンズつや消し 目隠しコーナー継手N:本体色と同じ	
片面	ブロック納まり	600用	真竹・青竹	¥61,100	¥53,400	¥65,500	
		900用	真竹・青竹	¥72,600	¥62,700		
		1200用	真竹・青竹	¥99,600	¥82,000		
	独立納まり	1500用	真竹・青竹	¥129,300	¥109,500	¥133,700	
		1800用	真竹・青竹	¥145,300	¥123,300	¥150,800	

## 別売品 [自在柱式]

部材名称	高さ(区分)	価格	色
切詰め 端部カバー	600用	¥5,500(2本)	ブロンズ つや消し
	900用	¥6,100(2本)	
	1200用	¥6,600(2本)	
補修塗料(フェルトペン)		¥1,500	真竹のみ
シュロ縄		¥900(15m巻)	黒
ビスセット(φ4×13)		¥1,100(50本)	真竹のみ
ビスセット(φ4×45)		¥2,800(50本)	

●切詰め用端部カバーは、1枚のフェンスを2枚にしてご使用の際、切断面に取り付けてください。  
●シュロ縄は竹垣パネル本体にあらかじめ取付けられています。別売のシュロ縄は予備としてお使いください。  
●別売のビスは予備としてお使いください。

## 自在柱式 組合せ価格算出のポイント

- 1スパンの場合は「基本セット」のみ、2スパン以上の場合は「基本セット」と「連結セット」または「コーナーセット」の組合せになります。

## 組合せ価格算出例 ●例は1スパンW:2000の場合です。

### 例1 3スパン直線

- 全高:1500、片面
- 本体:真竹色 ●柱:ブロンズつや消し



●パネル組合せ

1500	600
900	900

セット種類	セット別価格	スパン数	価格合計
基本セット	¥129,300	1	¥348,300
連結セット	¥219,000(¥109,500)	2	

●( )内価格は1スパンの価格です。

### 例2 2スパンと1スパンの出隅(入隅)

- 全高:900、片面
- 本体:真竹色 ●柱:ブロンズつや消し



●パネル組合せ

900	単独使用
-----	------

セット種類	セット別価格	スパン数	価格合計
基本セット	¥72,600	1	¥212,300
連結セット	¥62,700	1	
コーナーセット	¥77,000	1	

### 例3 3スパンと2スパンと1スパンの出隅(入隅)

- 全高:1500、片面
- 本体:真竹色 ●柱:ブロンズつや消し



●パネル組合せ

1500	600
900	900

セット種類	セット別価格	スパン数	価格合計
基本セット	¥129,300	1	¥725,200
連結セット	¥328,500(¥109,500)	3	
コーナーセット	¥267,400(¥133,700)	2	

●( )内価格は1スパンの価格です。

# 樹脂製竹垣シリーズ 竹つづり [御簾垣]

- パネル本体
  - 真竹(枯竹調) 黒竹
- 柱(自在柱式はブロンズつや消しのみ)
  - セピアブラック ブロンズつや消し 焼き杉調 真竹

パネル本体 ASA樹脂  
柱 アルミ形材

参照ページ		
〈別冊〉	組合せ価格	[P.390]
規格価格表	本体部材価格(間柱式)	[P.396]
	本体部材価格(自在柱式)	[P.406]
	納まり図	[P.920]

コーディネート商品参照ページ		
竹垣門扉	御簾垣門扉	[P.916]

●黒竹のパネルフレーム色は、ブロンズつや消しになります。

●竹垣門扉とのコーディネートが可能です。



NDS079GM



NDS047GM

間柱式 [ブロンズつや消し] 90°コーナー独立納まり 巾:2000×高:1500 [真竹]

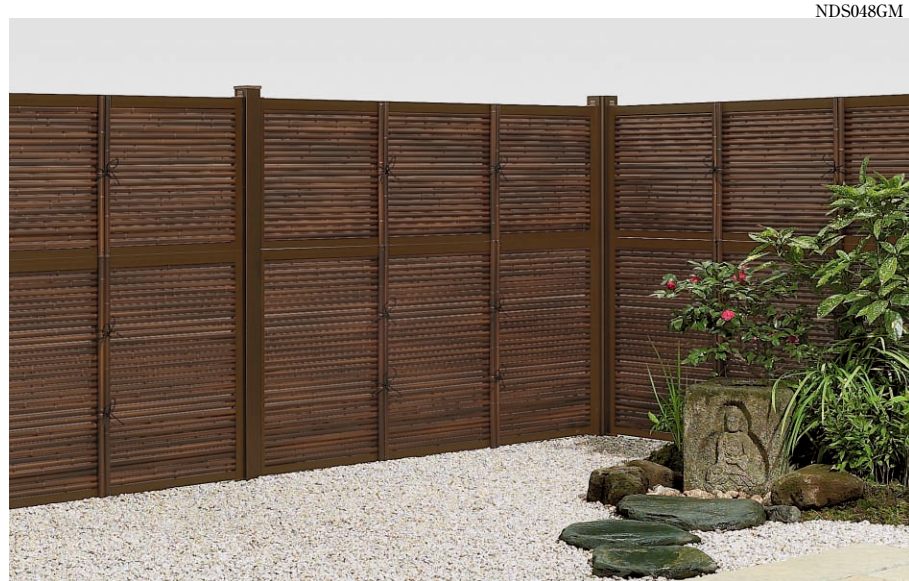

NDS048GM

間柱式 [ブロンズつや消し] 90°コーナー独立納まり 巾:2000×高:1500 [黒竹]



NDS050GM

自在柱式 連続独立納まり 巾:2000×高:1500 [真竹]



NDS070GM

間柱式 [ブロンズつや消し] 90°コーナー独立納まり 巾:2000×高:1500  
御簾垣(上段:900)+四ツ目垣(下段:600) [真竹]

# 竹つづり [御簾垣]

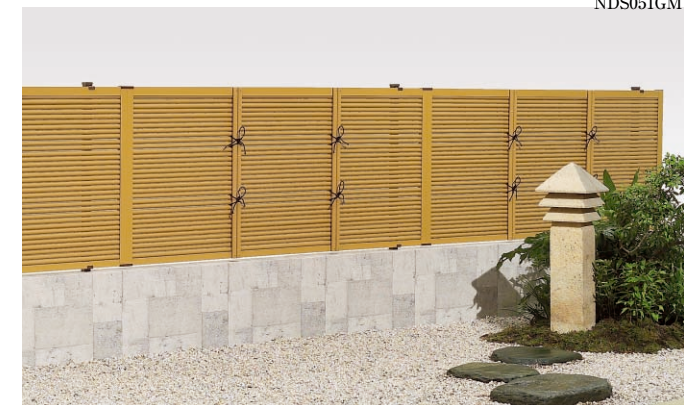

NDS051GM

自在柱式 連続ブロック納まり 巾:2000×高:900 [真竹]



NDS075GM

自在柱式 連続独立納まり 巾:2000×高:1500  
御簾垣(上段:900)+四ツ目垣(下段:600) [真竹]

●寸法図 (単位mm) 間柱式 高:1500 NDS018H

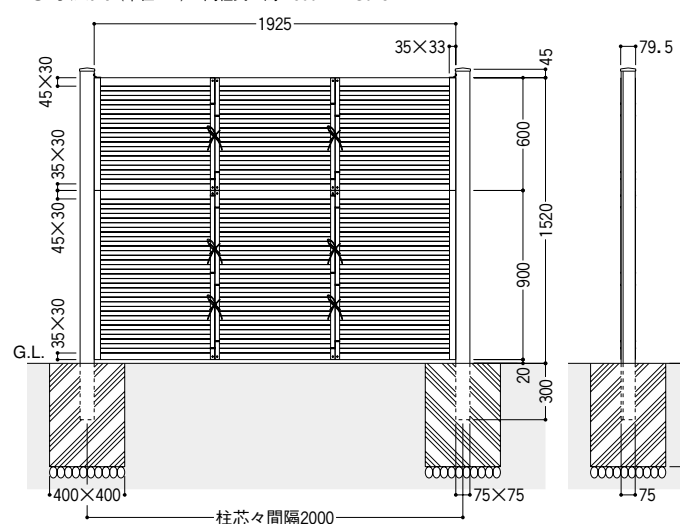

●寸法図 (単位mm) 自在柱式 高:900

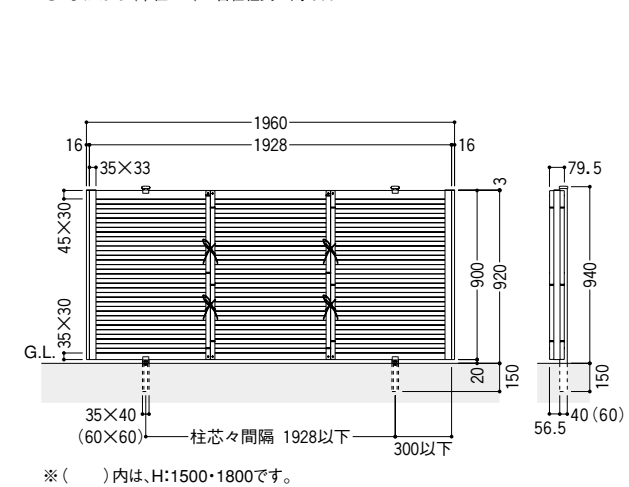

間柱式



NDS091GM

角柱 (90°専用)

自在柱式



NDS092GM

丸柱 (角度自在) 60°~180°まで対応

目隠しコーナー継手N



NDS130GM

目隠しコーナー継手N

●高さを問わず、控え柱は不要です。

●ユニット方式による組立て (間柱式施工の場合)

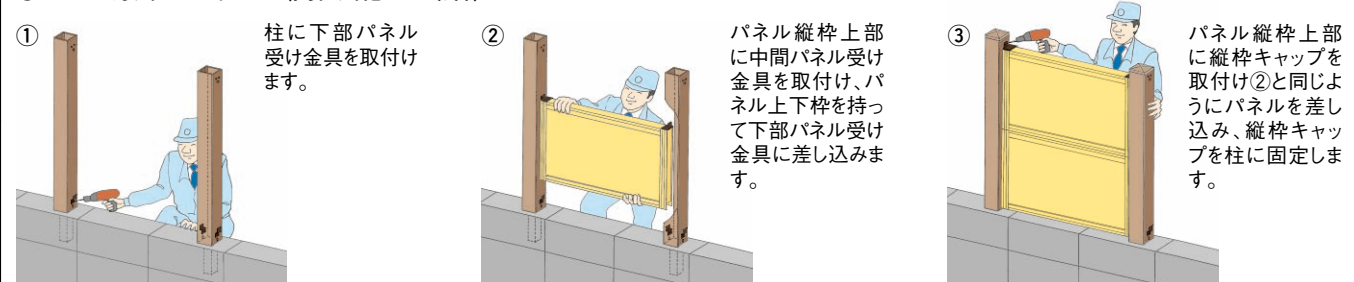

## 間柱式【両面仕様】組合せ価格

は受注生産品

セット種類		基本セット			連結セット			コーナーセット(角柱)		コーナーセット(丸柱)		
姿 図		端柱(両側)			間柱(片側のみ)			90度専用		60~180度		
巾		W:2000			W:2000			W:1000		W:2000		
パネル	納まり方式	高さ区分	柱色	セピアブラック ブロンズつや消し	焼き杉調 真竹	セピアブラック ブロンズつや消し	焼き杉調 真竹	セピアブラック ブロンズつや消し	焼き杉調 真竹	セピアブラック ブロンズつや消し	焼き杉調 真竹	
両面	ブロック納まり	600用	真竹・黒竹	¥55,000	¥61,600	¥48,400	¥51,700	¥36,300	¥39,600	¥48,400	¥51,700	
		900用	真竹・黒竹	¥70,400	¥79,200	¥61,600	¥66,000	¥46,200	¥50,600	¥61,600	¥66,000	¥62,700
		1200用	真竹・黒竹	¥110,000	¥121,000	¥95,700	¥101,200	¥71,500	¥77,000	¥95,700	¥101,200	¥96,800
	独立納まり	1500用	真竹・黒竹	¥116,600	¥129,800	¥105,600	¥112,200	¥78,100	¥84,700	¥105,600	¥112,200	¥107,800
		1800用	真竹・黒竹	¥129,800	¥143,000	¥117,700	¥124,300	¥86,900	¥93,500	¥117,700	¥124,300	¥119,900
		2100用	真竹・黒竹	¥213,400	¥231,000	¥173,800	¥182,600	¥134,200	¥143,000	¥173,800	¥182,600	¥177,100
両面	独立納まり	2400用	真竹・黒竹	¥233,200	¥250,800	¥190,300	¥199,100	¥147,400	¥156,200	¥190,300	¥199,100	¥193,600
		2700用	真竹・黒竹	¥255,200	¥272,800	¥206,800	¥215,600	¥160,600	¥169,400	¥206,800	¥215,600	¥212,300
		3000用	真竹・黒竹	¥294,800	¥312,400	¥240,900	¥249,700	¥185,900	¥194,700	¥240,900	¥249,700	¥246,400
		3000用	真竹・黒竹	¥294,800	¥312,400	¥240,900	¥249,700	¥185,900	¥194,700	¥240,900	¥249,700	¥246,400

ご案内 ●基本セット、コーナーセット(角柱・丸柱)にもW:1000があります。詳しくは規格価格表<別冊>をご覧ください。

## 別売品【間柱式】

部材名称	高さ(区分)	価格	色
切詰め	600用	¥5,500(2本)	真竹・黒竹
端部カバー	900用	¥6,100(2本)	真竹のみ
補修塗料(フェルトペン)		¥1,500	真竹のみ
シュロ縄		¥900(15m巻)	黒
ビスセット(φ4×13)		¥1,100(50本)	真竹のみ
ビスセット(φ4×45)		¥2,800(50本)	真竹のみ

- 切詰め用端部カバーは、1枚のフェンスを2枚にしてご使用の際、切断面に取り付けてください。
- シュロ縄は竹垣パネル本体にあらかじめ取付けられています。別売のシュロ縄は予備としてお使いください。
- 別売のビスは予備としてお使いください。

## 間柱式 組合せ価格算出のポイント

- 1スパンの場合は「基本セット」のみ、2スパン以上の場合は「基本セット」と「連結セット」または「コーナーセット」の組合せになります。
- コーナーセットには、角柱(90度専用)と丸柱(角度自在)がありますのでご注意ください。

## 組合せ価格算出例 ●例は1スパンW:2000の場合です。

### 例1 3スパン直線

- 全高:1500、両面
- 本体:真竹色 ●柱:ブロンズつや消し



- パネル組合せ

1500	600	900
------	-----	-----

セット種類	セット別価格	スパン数	価格合計
基本セット	¥116,600	1	¥327,800
連結セット	¥211,200(¥105,600)	2	

- ( )内価格は1スパンの価格です。

### 例2 2スパンと1スパンを角柱(90°専用)で出隅(入隅)

- 全高:900、両面
- 本体:真竹色 ●柱:ブロンズつや消し

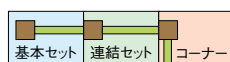

- パネル組合せ

900	単独使用
-----	------

セット種類	セット別価格	スパン数	価格合計
基本セット	¥70,400	1	¥193,600
連結セット	¥61,600	1	
コーナーセット	¥61,600	1	

### 例3 3スパンと2スパンと1スパンを丸柱(角度自在)で出隅(入隅)

- 全高:1500、両面
- 本体:真竹色 ●柱:ブロンズつや消し



- パネル組合せ

1500	600	900
------	-----	-----

セット種類	セット別価格	スパン数	価格合計
基本セット	¥116,600	1	¥649,000
連結セット	¥316,800(¥105,600)	3	
コーナーセット	¥215,600(¥107,800)	2	

- ( )内価格は1スパンの価格です。

## 自在柱式【両面仕様】組合せ価格

セット種類		基本セット		連結セット		コーナーセット(目隠し)	
姿 図		自在柱		自在柱		60~180度	
巾		W:2000		W:2000		W:2000	
パネル	納まり方式	高さ区分	柱色	ブロンズつや消し	ブロンズつや消し	柱色:ブロンズつや消し 目隠しコーナー継手N:本体色と同じ	
両面	ブロック納まり	600用	真竹・黒竹	¥50,600	¥42,900	¥55,000	
		900用	真竹・黒竹	¥64,900	¥55,000	¥69,300	
		1200用	真竹・黒竹	¥110,000	¥90,200	¥112,200	
	独立納まり	1500用	真竹・黒竹	¥119,900	¥100,100	¥124,300	
		1800用	真竹・黒竹	¥134,200	¥112,200	¥139,700	

ご案内 ●基本セット、コーナーセット(目隠し)にもW:1000があります。詳しくは規格価格表<別冊>をご覧ください。

## 別売品【自在柱式】

部材名称	高さ(区分)	価格	色
切詰め	600用	¥5,500(2本)	真竹・黒竹
端部カバー	900用	¥6,100(2本)	真竹のみ
補修塗料(フェルトペン)		¥1,500	真竹のみ
シュロ縄		¥900(15m巻)	黒
ビスセット(φ4×13)		¥1,100(50本)	真竹のみ
ビスセット(φ4×45)		¥2,800(50本)	真竹のみ

- 切詰め用端部カバーは、1枚のフェンスを2枚にしてご使用の際、切断面に取り付けてください。
- シュロ縄は竹垣パネル本体にあらかじめ取付けられています。別売のシュロ縄は予備としてお使いください。
- 別売のビスは予備としてお使いください。

## 自在柱式 組合せ価格算出のポイント

- 1スパンの場合は「基本セット」のみ、2スパン以上の場合は「基本セット」と「連結セット」または「コーナーセット」の組合せになります。

## 組合せ価格算出例 ●例は1スパンW:2000の場合です。

### 例1 3スパン直線

- 全高:1500、両面
- 本体:真竹色 ●柱:ブロンズつや消し

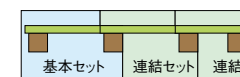

- パネル組合せ

1500	600	900
------	-----	-----

セット種類	セット別価格	スパン数	価格合計
基本セット	¥119,900	1	¥320,100
連結セット	¥200,200(¥100,100)	2	

- ( )内価格は1スパンの価格です。

### 例2 2スパンと1スパンの出隅(入隅)

- 全高:900、両面
- 本体:真竹色 ●柱:ブロンズつや消し

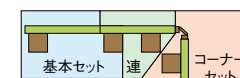

- パネル組合せ

900	単独使用
-----	------

セット種類	セット別価格	スパン数	価格合計
基本セット	¥64,900	1	¥189,200
連結セット	¥55,000	1	
コーナーセット	¥69,300	1	

### 例3 3スパンと2スパンと1スパンの出隅(入隅)

- 全高:1500、両面
- 本体:真竹色 ●柱:ブロンズつや消し



- パネル組合せ

1500	600	900
------	-----	-----

セット種類	セット別価格	スパン数	価格合計
基本セット	¥119,900	1	¥668,800
連結セット	¥300,300(¥100,100)	3	
コーナーセット	¥248,600(¥124,300)	2	

- ( )内価格は1スパンの価格です。

# 樹脂製竹垣シリーズ 竹つづり [清水垣]

# 竹つづり [清水垣]

- パネル本体  
真竹(枯竹調)
- 柱  
セピアブラック フロンスつや消し 焼き杉調 真竹

パネル本体 ASA樹脂  
柱 アルミ形材

参照ページ		
〈別冊〉	組合せ価格	[P.392]
規格価格表	本体部材価格(間柱式)	[P.398]
	納まり図	[P.920]

コーディネート商品参照ページ		
竹垣門扉	清水垣門扉	[P.916]



間柱式[真竹] 90°コーナー独立納まり 巾:2000×高:1500[真竹]

●竹垣門扉とのコーディネートが可能です。



NDS080GM



間柱式[フロンスつや消し] 90°コーナーブロック納まり 巾:2000×高:900[真竹]

## 間柱式

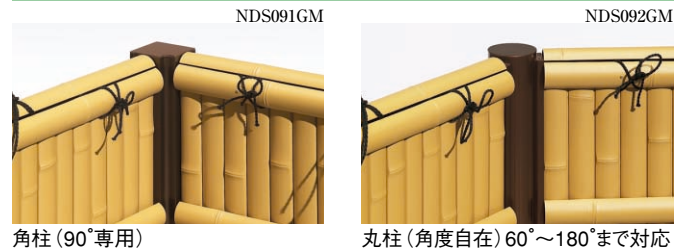

●高さを問わず、控え柱は不要です。

●ユニット方式による組立て(間柱式施工の場合)

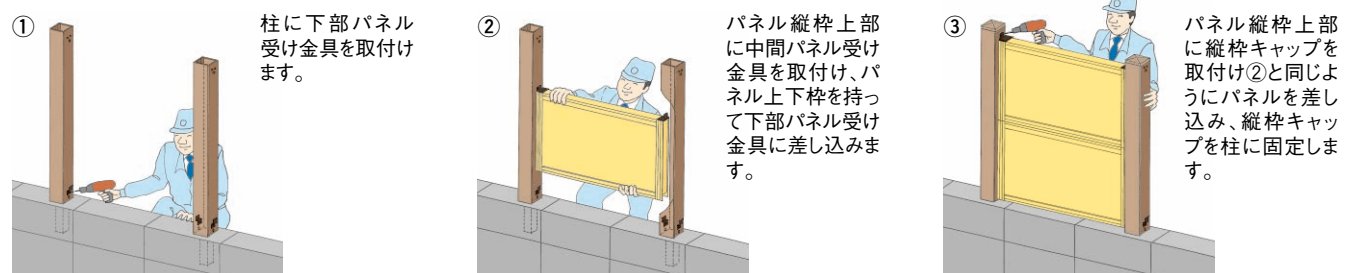

## 間柱式[両面仕様] 組合せ価格

は受注生産品

セット種類		基本セット		連結セット		コーナーセット(角柱)		コーナーセット(丸柱)	
姿 図		端柱(両側)		間柱(片側のみ)		90度専用		60~180度	
巾		W:2000		W:2000		W:2000		W:2000	
パネル	納まり方式	高さ区分	柱色	セピアブラック フロンスつや消し	焼き杉調 真竹	セピアブラック フロンスつや消し	焼き杉調 真竹	セピアブラック フロンスつや消し	焼き杉調 真竹
両面	ブロック納まり	600用	真竹	¥63,800	¥70,400	¥57,200	¥60,500	¥57,200	¥60,500
		900用	真竹	¥85,800	¥94,600	¥77,000	¥81,400	¥77,000	¥81,400
		1200用	真竹	¥127,600	¥138,600	¥113,300	¥118,800	¥113,300	¥118,800
	独立納まり	1500用	真竹	¥140,800	¥154,000	¥129,800	¥136,400	¥129,800	¥136,400
		1800用	真竹	¥160,600	¥173,800	¥155,100	¥161,500	¥155,100	¥161,500
		2100用	真竹	¥246,400	¥264,000	¥206,800	¥215,600	¥206,800	¥215,600
		2400用	真竹	¥272,800	¥290,400	¥229,900	¥238,700	¥229,900	¥238,700
		2700用	真竹	¥301,400	¥319,000	¥253,000	¥261,800	¥253,000	¥261,800
		3000用	真竹	¥343,200	¥360,800	¥289,300	¥298,100	¥289,300	¥298,100

組合せ価格算出例 ●例は1スパンW:2000の場合です。

### 例1 3スパン直線

●全高:1500、両面 ●本体:真竹色 ●柱:フロンスつや消し

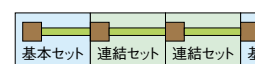

パネル	高さ区分
1500	600
	900

セット種類	セット別価格	スパン数	価格合計
基本セット	¥140,800	1	¥400,400
連結セット	¥259,600 (¥129,800)	2	

●( )内価格は1スパンの価格です。

### 例2 2スパンと1スパンを角柱(90°専用)で出隅(入隅)

●全高:900、両面 ●本体:真竹色 ●柱:フロンスつや消し

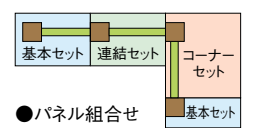

パネル	高さ区分
900	単独使用

セット種類	セット別価格	スパン数	価格合計
基本セット	¥85,800	1	¥239,800
連結セット	¥77,000	1	
コーナーセット	¥77,000	1	

### 例3 3スパンと2スパンと1スパンを丸柱(角度自在)で出隅(入隅)

●全高:1500、両面 ●本体:真竹色 ●柱:フロンスつや消し

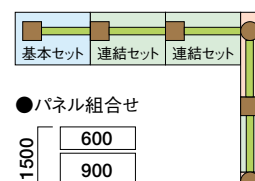

パネル	高さ区分
1500	600
	900

セット種類	セット別価格	スパン数	価格合計
基本セット	¥140,800	1	¥794,200
連結セット	¥389,400 (¥129,800)	3	
コーナーセット	¥264,000 (¥132,000)	2	

●( )内価格は1スパンの価格です。

### ●寸法図(単位mm) 間柱式 高:1500 NDS024H

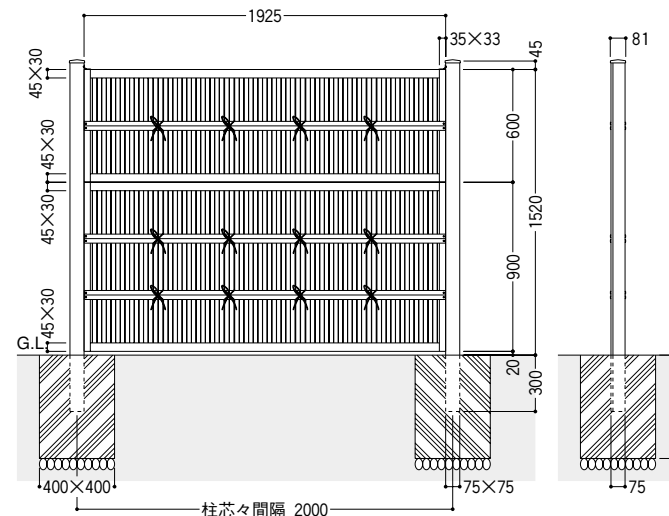

### ●寸法図(単位mm) 間柱式 高:900 NDS023H

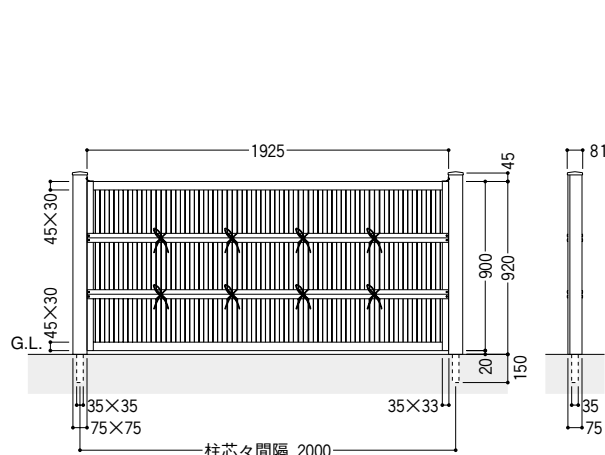

# 樹脂製竹垣シリーズ 竹つづり [四ツ目垣]

- パネル本体  
真竹(枯竹調)
  - 柱(自在柱式はブロンズつや消しのみ)  
セピアブラック ブロンズつや消し 焼き杉調 真竹
- パネル本体 ASA樹脂  
柱 アルミ型材
- | 参照ページ |              |         |
|-------|--------------|---------|
| 〈別冊〉  | 組合せ価格        | [P.389] |
| 規格価格表 | 本体部材価格(間柱式)  | [P.396] |
|       | 本体部材価格(自在柱式) | [P.406] |
|       | 納まり図         | [P.920] |

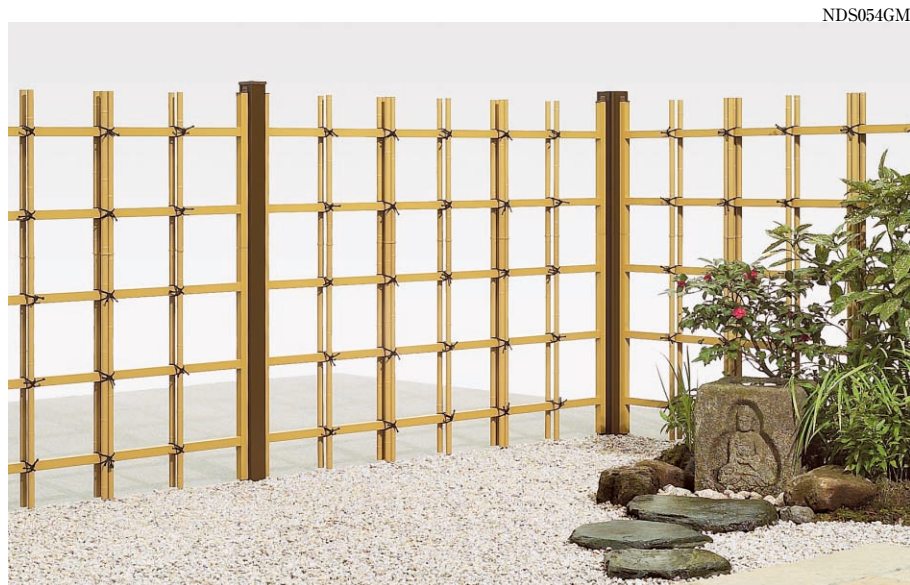

間柱式 [ブロンズつや消し] 90°コーナー独立納まり 巾:2000×高:1500 [真竹]

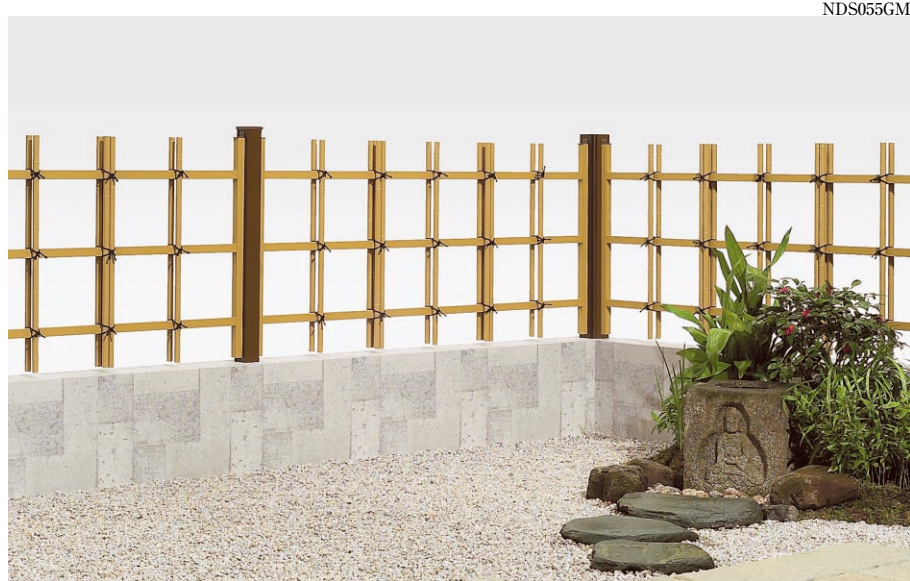

間柱式 [ブロンズつや消し] 90°コーナーブロック納まり 巾:2000×高:900 [真竹]

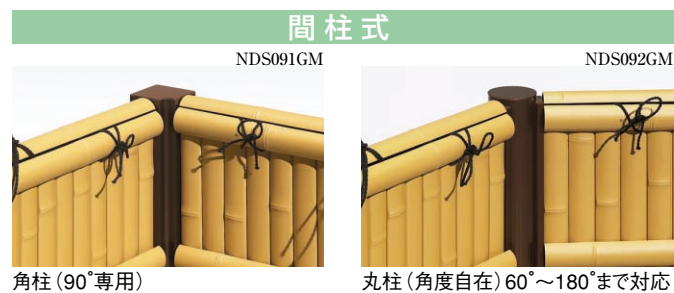

●高さを問わず、控え柱は不要です。

●ユニット方式による組立て(間柱式施工の場合)

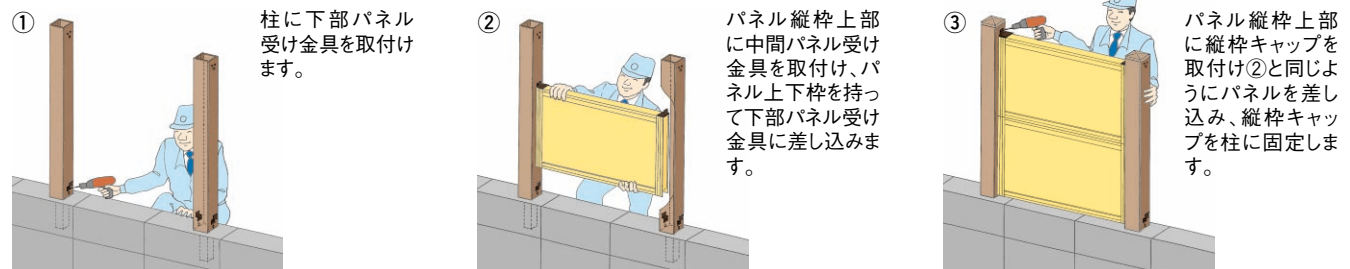

# 竹つづり [四ツ目垣]



自在柱式 連続独立納まり 巾:2000×高:1500 [真竹]



自在柱式 連続ブロック納まり 巾:2000×高:900 [真竹]

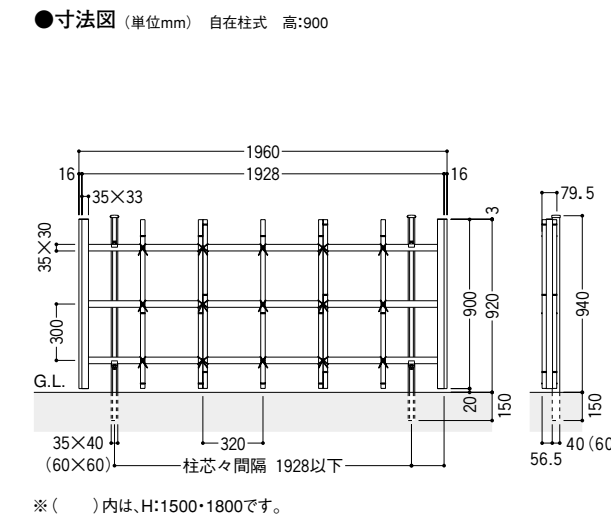
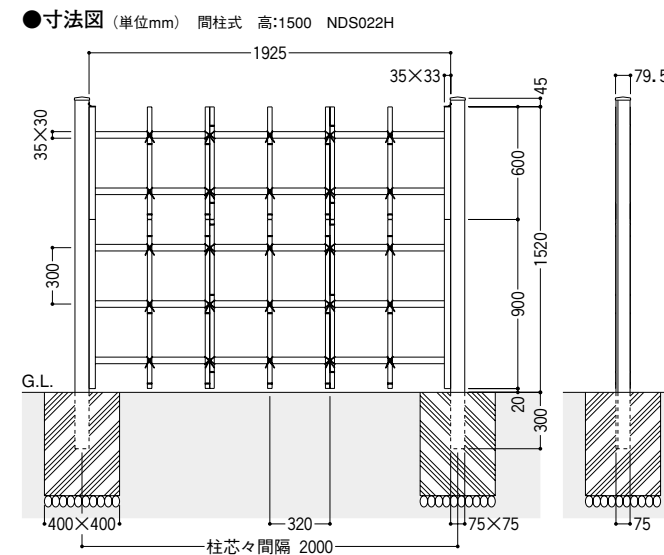



間柱式 [両面仕様] 組合せ価格

セット種類			基本セット		連結セット		コーナーセット(角柱)		コーナーセット(丸柱)		
姿 図											
巾			W:2000		W:2000		W:2000		W:2000		
パネル	納まり方式	高さ区分	柱色 本体色	セピアブラック ブロンズつや消し	焼き杉調 真竹	セピアブラック ブロンズつや消し	焼き杉調 真竹	セピアブラック ブロンズつや消し	焼き杉調 真竹	セピアブラック ブロンズつや消し	焼き杉調 真竹
両面	ブロック納まり	600用	真竹	¥44,000	¥50,600	¥37,400	¥40,700	¥37,400	¥40,700	¥38,500	¥41,800
		900用	真竹	¥56,100	¥64,900	¥47,300	¥51,700	¥47,300	¥51,700	¥48,400	¥52,800
		1200用	真竹	¥88,000	¥99,000	¥73,700	¥79,200	¥73,700	¥79,200	¥74,800	¥80,300
	独立納まり	1500用	真竹	¥91,300	¥104,500	¥80,300	¥86,900	¥80,300	¥86,900	¥82,500	¥89,100
		1800用	真竹	¥101,200	¥114,400	¥89,100	¥95,700	¥89,100	¥95,700	¥91,300	¥97,900

別売品 [間柱式]

部材名称	高さ(区分)	価格	色
切詰め	600用	¥5,500 (2本)	真竹
端部カバー	900用	¥6,100 (2本)	真竹のみ
補修塗料(フェルトペン)		¥1,500	真竹のみ
シュロ縄		¥900 (15m巻)	黒
ビスセット(φ4×13)		¥1,100 (50本)	真竹のみ
ビスセット(φ4×45)		¥2,800 (50本)	真竹のみ

間柱式 組合せ価格算出のポイント

- 1スパンの場合は「基本セット」のみ、2スパン以上の場合は「基本セット」と「連結セット」または「コーナーセット」の組合せになります。
- コーナーセットには、角柱(90度専用)と丸柱(角度自在)がありますのでご注意ください。

組合せ価格算出例 ●例は1スパンW:2000の場合です。

例1 3スパン直線

- 全高:1500、両面
- 本体:真竹色 ●柱:ブロンズつや消し

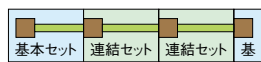

●パネル組合せ

1500	600
	900

セット種類	セット別価格	スパン数	価格合計
基本セット	¥91,300	1	¥251,900
連結セット	¥160,600 (¥80,300)	2	

●( )内価格は1スパンの価格です。

例2 2スパンと1スパンを角柱(90°専用)で出隅(入隅)

- 全高:900、両面
- 本体:真竹色 ●柱:ブロンズつや消し

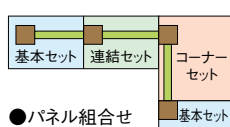

●パネル組合せ

900	単独使用
-----	------

セット種類	セット別価格	スパン数	価格合計
基本セット	¥56,100	1	¥150,700
連結セット	¥47,300	1	
コーナーセット	¥47,300	1	

例3 3スパンと2スパンと1スパンを丸柱(角度自在)で出隅(入隅)

- 全高:1500、両面
- 本体:真竹色 ●柱:ブロンズつや消し

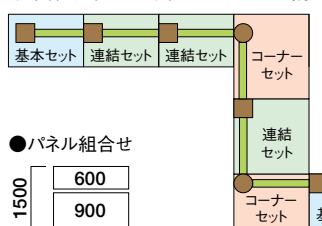

●パネル組合せ

1500	600
	900

セット種類	セット別価格	スパン数	価格合計
基本セット	¥91,300	1	¥497,200
連結セット	¥240,900 (¥80,300)	3	
コーナーセット	¥165,000 (¥82,500)	2	

●( )内価格は1スパンの価格です。

自在柱式 [両面仕様] 組合せ価格

セット種類			基本セット		連結セット		コーナーセット(目隠し)	
姿 図								
巾			W:2000		W:2000		W:2000	
パネル	納まり方式	高さ区分	柱色 本体色	ブロンズつや消し	ブロンズつや消し	ブロンズつや消し	柱色:ブロンズつや消し 目隠しコーナー継手N:本体色と同じ	
両面	ブロック納まり	600用	真竹	¥39,600	¥31,900	¥44,000		
		900用	真竹	¥50,600	¥40,700	¥55,000		
		1200用	真竹	¥88,000	¥68,200	¥90,200		
	独立納まり	1500用	真竹	¥94,600	¥74,800	¥99,000		
		1800用	真竹	¥105,600	¥83,600	¥111,100		

別売品 [自在柱式]

部材名称	高さ(区分)	価格	色
切詰め	600用	¥5,500 (2本)	真竹
端部カバー	900用	¥6,100 (2本)	真竹のみ
補修塗料(フェルトペン)		¥1,500	真竹のみ
シュロ縄		¥900 (15m巻)	黒
ビスセット(φ4×13)		¥1,100 (50本)	真竹のみ
ビスセット(φ4×45)		¥2,800 (50本)	真竹のみ

- 切詰め用端部カバーは、1枚のフェンスを2枚にしてご使用の際、切断面に取り付けてください。
- シュロ縄は竹垣パネル本体にあらかじめ取付けられています。別売のシュロ縄は予備としてお使いください。
- 別売のビスは予備としてお使いください。

自在柱式 組合せ価格算出のポイント

- 1スパンの場合は「基本セット」のみ、2スパン以上の場合は「基本セット」と「連結セット」または「コーナーセット」の組合せになります。

組合せ価格算出例 ●例は1スパンW:2000の場合です。

例1 3スパン直線

- 全高:1500、両面
- 本体:真竹色 ●柱:ブロンズつや消し

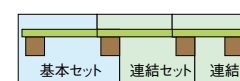

●パネル組合せ

1500	600
	900

セット種類	セット別価格	スパン数	価格合計
基本セット	¥94,600	1	¥244,200
連結セット	¥149,600 (¥74,800)	2	

●( )内価格は1スパンの価格です。

例2 2スパンと1スパンの出隅(入隅)

- 全高:900、両面
- 本体:真竹色 ●柱:ブロンズつや消し

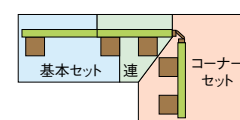

●パネル組合せ

900	単独使用
-----	------

セット種類	セット別価格	スパン数	価格合計
基本セット	¥50,600	1	¥146,300
連結セット	¥40,700	1	
コーナーセット	¥55,000	1	

例3 3スパンと2スパンと1スパンの出隅(入隅)

- 全高:1500、両面
- 本体:真竹色 ●柱:ブロンズつや消し

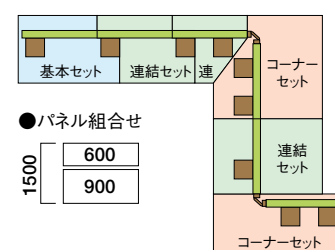

●パネル組合せ

1500	600
	900

セット種類	セット別価格	スパン数	価格合計
基本セット	¥94,600	1	¥517,000
連結セット	¥224,400 (¥74,800)	3	
コーナーセット	¥198,000 (¥99,000)	2	

●( )内価格は1スパンの価格です。

# 樹脂製竹垣シリーズ 竹つづり [大津垣]

おお つ がき

# 竹つづり [大津垣]

おお つ がき

- パネル本体  
真竹(枯竹調)
- 柱  
セピアブラック フロンスつや消し 焼き杉調 真竹

パネル本体 ASA樹脂  
柱 アルミ形材

参照ページ		
〈別冊〉	組合せ価格	[P.393]
規格価格表	本体部材価格(間柱式)	[P.398]
	納まり図	[P.920]

コーディネート商品参照ページ		
竹垣門扉	大津垣門扉	[P.916]



間柱式 [フロンスつや消し] 90°コーナー独立納まり 巾:2000×高:1500 [真竹]

●竹垣門扉とのコーディネートが可能です。



NDS081GM

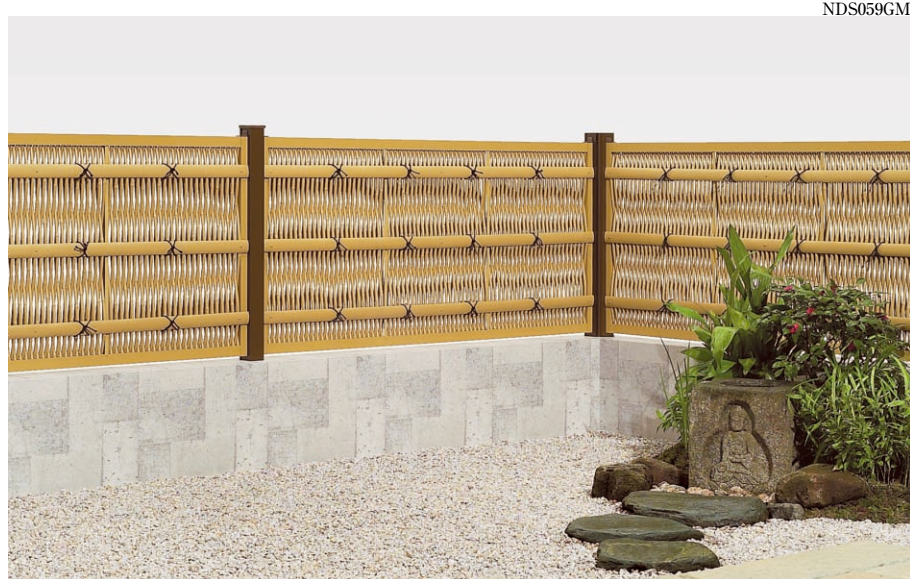

間柱式 [フロンスつや消し] 90°コーナーブロック納まり 巾:2000×高:900 [真竹]

## 間柱式

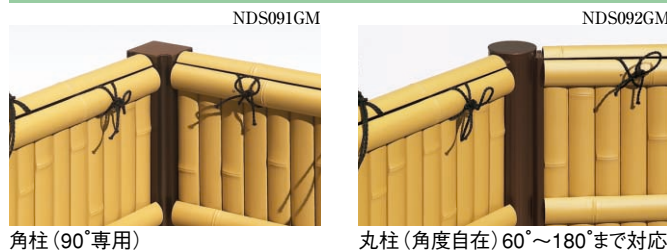

●高さを問わず、控え柱は不要です。

●ユニット方式による組立て(間柱式施工の場合)

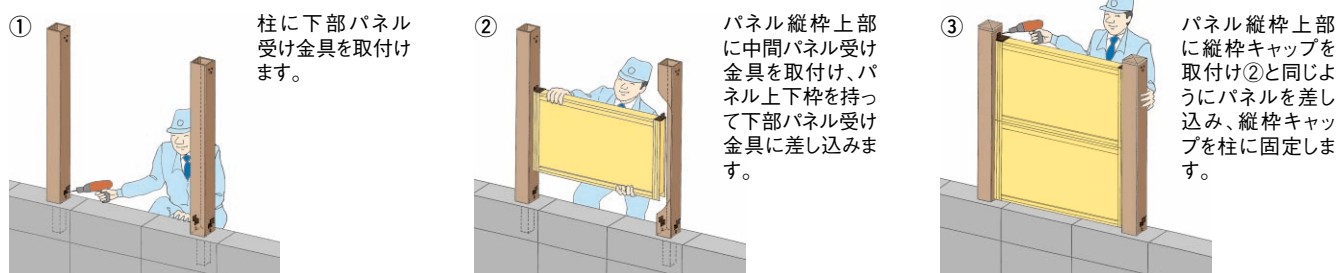

## 間柱式 [両面仕様] 組合せ価格

は受注生産品

セット種類		基本セット		連結セット		コーナーセット(角柱)		コーナーセット(丸柱)	
姿 図		端柱(両側)		間柱(片側のみ)		90度専用		60~180度	
巾		W:2000		W:2000		W:2000		W:2000	
パネル	納まり方式	高さ区分	柱色 本体色	セピアブラック フロンスつや消し	焼き杉調 真竹	セピアブラック フロンスつや消し	焼き杉調 真竹	セピアブラック フロンスつや消し	焼き杉調 真竹
両面	ブロック納まり	600用	真竹	¥83,600	¥90,200	¥77,000	¥80,300	¥77,000	¥80,300
		900用	真竹	¥96,800	¥105,600	¥88,000	¥92,400	¥88,000	¥92,400
		1200用	真竹	¥167,200	¥178,200	¥152,900	¥158,400	¥152,900	¥158,400
	独立納まり	1500用	真竹	¥171,600	¥184,800	¥160,600	¥167,200	¥160,600	¥167,200
		1800用	真竹	¥182,600	¥195,800	¥170,500	¥177,100	¥170,500	¥179,300
		2100用	真竹	¥297,000	¥314,600	¥257,400	¥266,200	¥257,400	¥266,200
		2400用	真竹	¥314,600	¥332,200	¥271,700	¥280,500	¥271,700	¥280,500
		2700用	真竹	¥334,400	¥352,000	¥286,000	¥294,800	¥286,000	¥294,800
		3000用	真竹	¥404,800	¥422,400	¥350,900	¥359,700	¥350,900	¥359,700

●例は1スパンW:2000の場合です。

### 例1 3スパン直線

●全高:1500、両面 ●本体:真竹色 ●柱:フロンスつや消し

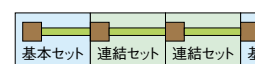

パネル組合せ	高さ
1500	600
	900

セット種類	セット別価格	スパン数	価格合計
基本セット	¥171,600	1	¥492,800
連結セット	¥321,200 (¥160,600)	2	

●( )内価格は1スパンの価格です。

### 例2 2スパンと1スパンを角柱(90°専用)で出隅(入隅)

●全高:900、両面 ●本体:真竹色 ●柱:フロンスつや消し

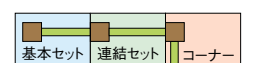

パネル組合せ	高さ
900	単独使用

セット種類	セット別価格	スパン数	価格合計
基本セット	¥96,800	1	¥272,800
連結セット	¥88,000	1	
コーナーセット	¥88,000	1	

### 例3 3スパンと2スパンと1スパンを丸柱(角度自在)で出隅(入隅)

●全高:1500、両面 ●本体:真竹色 ●柱:フロンスつや消し

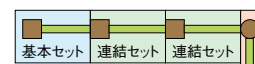

パネル組合せ	高さ
1500	600
	900

セット種類	セット別価格	スパン数	価格合計
基本セット	¥171,600	1	¥979,000
連結セット	¥481,800 (¥160,600)	3	
コーナーセット	¥325,600 (¥162,800)	2	

●( )内価格は1スパンの価格です。

### ●寸法図(単位mm) 間柱式 高:1500 NDS026H

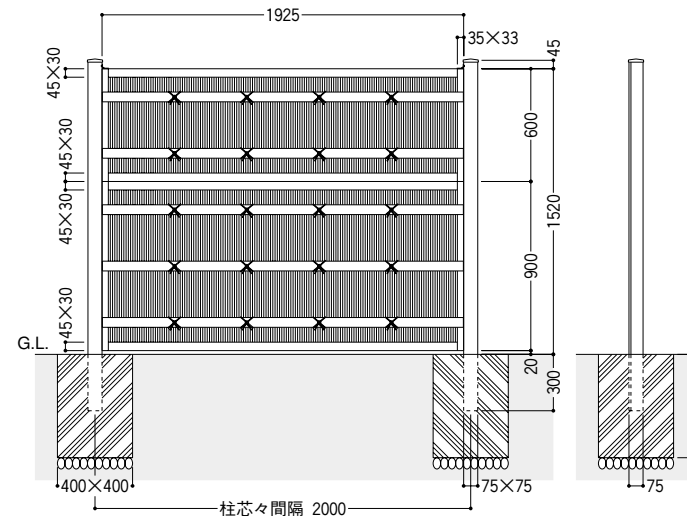

### ●寸法図(単位mm) 間柱式 高:1500 NDS025H

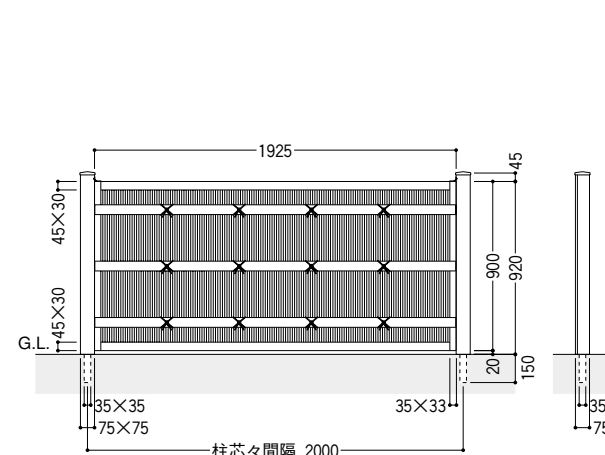

●表示価格は部材標準価格で、組立・運搬・取付工事費及び消費税は含まれておりません。  
●事故、ケガ等を防止するために「使用上、施工上のご注意」をよく読んで、正常な取扱いをしてください。

# 樹脂製竹垣シリーズ 竹つづり [金閣寺垣]

- パネル本体  
真竹(枯竹調)
- 柱(自在柱式はブロンズつや消しのみ)  
セピアブラック ブロンズつや消し 焼き杉調 真竹

パネル本体 ASA樹脂  
柱 アルミ型材

参照ページ		
〈別冊〉	組合せ価格	[P.388]
規格価格表	本体部材価格(間柱式)	[P.394]
	本体部材価格(自在柱式)	[P.404]
	納まり図	[P.920]

●間柱式は、両面仕様のみです。  
自在柱式は、片面仕様のみです。



間柱式 [ブロンズつや消し] 90°コーナー独立納まり 巾:2000×高:1500 [真竹]



間柱式 [ブロンズつや消し] 90°コーナーブロック納まり 巾:2000×高:900 [真竹]

## 間柱式

NDS091GM



角柱 (90°専用)

NDS092GM



丸柱 (角度自在) 60°~180°まで対応

## 自在柱式

NDS130GM

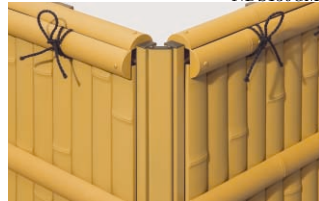

目隠しコーナー継手N

●高さを問わず、控え柱は不要です。

### ●ユニット方式による組立て (間柱式施工の場合)

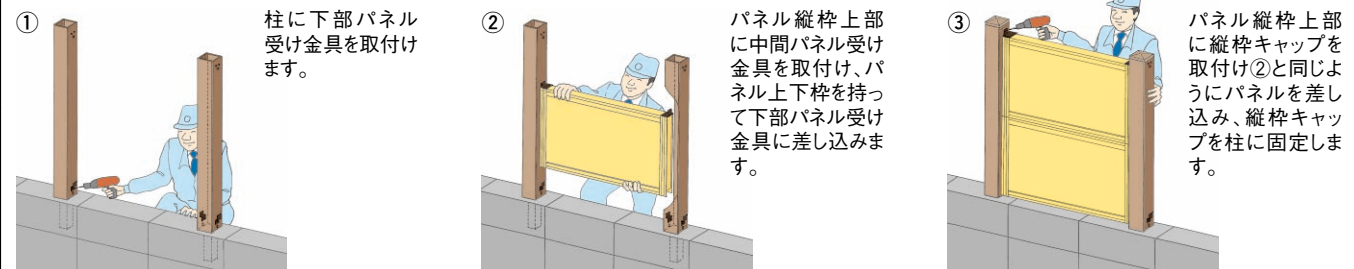

# 竹つづり [金閣寺垣]

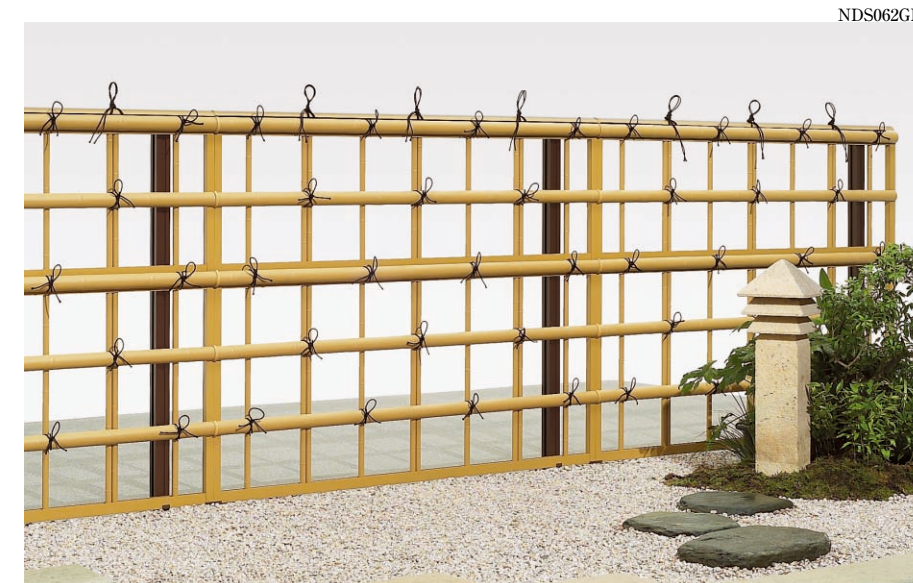

自在柱式 連続独立納まり 巾:2000×高:1500 [真竹]



自在柱式 連続ブロック納まり 巾:2000×高:900 [真竹]

### ●寸法図 (単位mm) 間柱式 高:1500 NDS020H

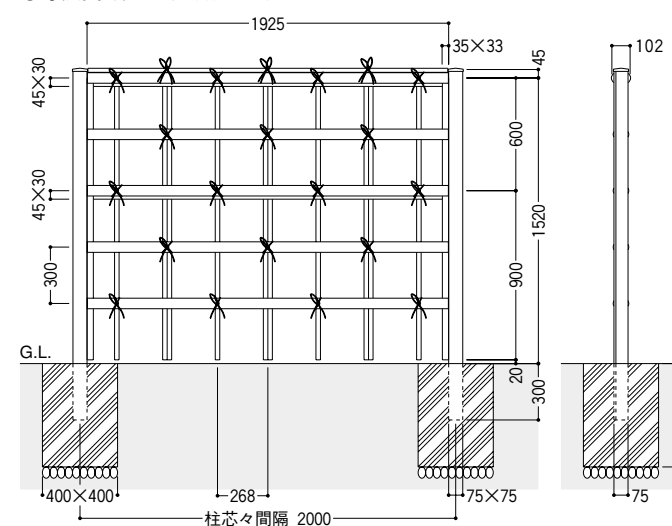

### ●寸法図 (単位mm) 自在柱式 高:900

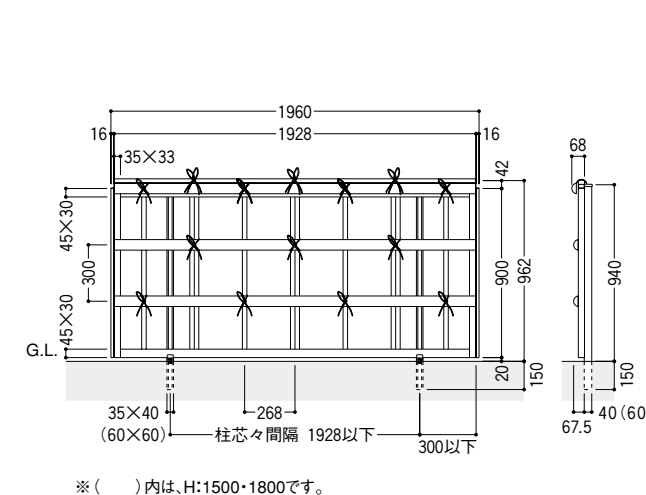

※ ( )内は、H:1500・1800です。

間柱式 [両面仕様] 組合せ価格

セット種類			基本セット		連結セット		コーナーセット(角柱)		コーナーセット(丸柱)		
姿 図											
巾			W:2000		W:2000		W:2000		W:2000		
パネル	納まり方式	高さ区分	柱色 本体色	セピアブラック ブロンズつや消し	焼き杉調 真竹	セピアブラック ブロンズつや消し	焼き杉調 真竹	セピアブラック ブロンズつや消し	焼き杉調 真竹	セピアブラック ブロンズつや消し	焼き杉調 真竹
両面	ブロック納まり	600用	真竹	¥56,100	¥62,700	¥49,500	¥52,800	¥49,500	¥52,800	¥50,600	¥53,900
		900用	真竹	¥69,300	¥78,100	¥60,500	¥64,900	¥60,500	¥64,900	¥61,600	¥66,000
		1200用	真竹	¥104,500	¥115,500	¥90,200	¥95,700	¥90,200	¥95,700	¥91,300	¥96,800
	独立納まり	1500用	真竹	¥108,900	¥122,100	¥97,900	¥104,500	¥97,900	¥104,500	¥100,100	¥106,700
1800用		真竹	¥119,900	¥133,100	¥107,800	¥114,400	¥107,800	¥114,400	¥110,000	¥116,600	

別売品 [間柱式]

部材名称	高さ(区分)	価格	色
切詰め	600用	¥5,500 (2本)	真竹
端部カバー	900用	¥6,100 (2本)	
補修塗料(フェルトペン)		¥1,500	真竹のみ
シュロ縄		¥900 (15m巻)	黒
ビスセット(φ4×13)		¥1,100 (50本)	真竹のみ
ビスセット(φ4×45)		¥2,800 (50本)	

間柱式 組合せ価格算出のポイント

- 1スパンの場合は「基本セット」のみ、2スパン以上の場合は「基本セット」と「連結セット」または「コーナーセット」の組合せになります。
- コーナーセットには、角柱(90度専用)と丸柱(角度自在)がありますのでご注意ください。

組合せ価格算出例 ●例は1スパンW:2000の場合です。

例1 3スパン直線

- 全高:1500、両面
- 本体:真竹色 ●柱:ブロンズつや消し

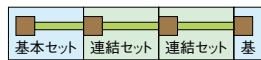

●パネル組合せ

1500	600
	900

セット種類	セット別価格	スパン数	価格合計
基本セット	¥108,900	1	¥304,700
連結セット	¥195,800 (¥97,900)	2	

●( )内価格は1スパンの価格です。

例2 2スパンと1スパンを角柱(90°専用)で出隅(入隅)

- 全高:900、両面
- 本体:真竹色 ●柱:ブロンズつや消し

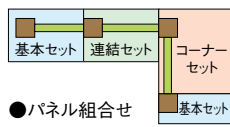

●パネル組合せ

900	単独使用
-----	------

セット種類	セット別価格	スパン数	価格合計
基本セット	¥69,300	1	¥190,300
連結セット	¥60,500	1	
コーナーセット	¥60,500	1	

例3 3スパンと2スパンと1スパンを丸柱(角度自在)で出隅(入隅)

- 全高:1500、両面
- 本体:真竹色 ●柱:ブロンズつや消し

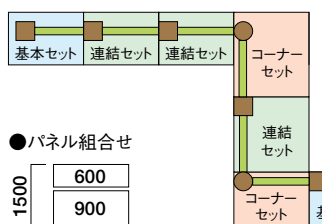

●パネル組合せ

1500	600
	900

セット種類	セット別価格	スパン数	価格合計
基本セット	¥108,900	1	¥602,800
連結セット	¥293,700 (¥97,900)	3	
コーナーセット	¥200,200 (¥100,100)	2	

●( )内価格は1スパンの価格です。

自在柱式 [片面仕様] 組合せ価格

セット種類			基本セット		連結セット		コーナーセット(目隠し)	
姿 図								
巾			W:2000		W:2000		W:2000	
パネル	納まり方式	高さ区分	柱色 本体色	ブロンズつや消し	ブロンズつや消し	ブロンズつや消し	柱色:ブロンズつや消し 目隠しコーナー継手N:本体色と同じ	
片面	ブロック納まり	600用	真竹	¥54,500	¥46,800	¥58,900		
		900用	真竹	¥67,100	¥57,200	¥71,500		
		1200用	真竹	¥109,000	¥89,200	¥111,200		
	独立納まり	1500用	真竹	¥117,200	¥97,400	¥121,600		
1800用		真竹	¥129,800	¥105,100	¥135,300			

別売品 [自在柱式]

部材名称	高さ(区分)	価格	色
切詰め	600用	¥5,500 (2本)	真竹
端部カバー	900用	¥6,100 (2本)	
補修塗料(フェルトペン)		¥1,500	真竹のみ
シュロ縄		¥900 (15m巻)	黒
ビスセット(φ4×13)		¥1,100 (50本)	真竹のみ
ビスセット(φ4×45)		¥2,800 (50本)	

- 切詰め用端部カバーは、1枚のフェンスを2枚にしてご使用の際、切断面に取り付けてください。
- シュロ縄は竹垣パネル本体にあらかじめ取付けられています。別売のシュロ縄は予備としてお使いください。
- 別売のビスは予備としてお使いください。

自在柱式 組合せ価格算出のポイント

- 1スパンの場合は「基本セット」のみ、2スパン以上の場合は「基本セット」と「連結セット」または「コーナーセット」の組合せになります。

組合せ価格算出例 ●例は1スパンW:2000の場合です。

例1 3スパン直線

- 全高:1500、片面
- 本体:真竹色 ●柱:ブロンズつや消し

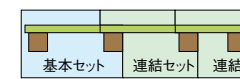

●パネル組合せ

1500	600
	900

セット種類	セット別価格	スパン数	価格合計
基本セット	¥117,200	1	¥312,000
連結セット	¥194,800 (¥97,400)	2	

●( )内価格は1スパンの価格です。

例2 2スパンと1スパンの出隅(入隅)

- 全高:900、片面
- 本体:真竹色 ●柱:ブロンズつや消し

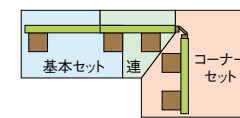

●パネル組合せ

900	単独使用
-----	------

セット種類	セット別価格	スパン数	価格合計
基本セット	¥67,100	1	¥195,800
連結セット	¥57,200	1	
コーナーセット	¥71,500	1	

例3 3スパンと2スパンと1スパンの出隅(入隅)

- 全高:1500、片面
- 本体:真竹色 ●柱:ブロンズつや消し

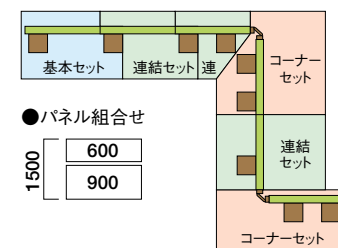

●パネル組合せ

1500	600
	900

セット種類	セット別価格	スパン数	価格合計
基本セット	¥117,200	1	¥652,600
連結セット	¥292,200 (¥97,400)	3	
コーナーセット	¥243,200 (¥121,600)	2	

●( )内価格は1スパンの価格です。

# 樹脂製竹垣シリーズ 竹つづり [竜安寺垣]

# 竹つづり [竜安寺垣]

●パネル本体  
真竹(枯竹調)

●柱  
セピアブラック フロンスつや消し 焼き杉調 真竹

パネル本体 ASA樹脂  
柱 アルミ形材

参照ページ		
〈別冊〉	組合せ価格	[P.392]
規格価格表	本体部材価格(間柱式)	[P.398]
	納まり図	[P.920]



間柱式 [ブロンズつや消し] 90°コーナー独立納まり 巾:2000×高:1500 [真竹]



間柱式 [ブロンズつや消し] 90°コーナーブロック納まり 巾:2000×高:900 [真竹]

**間柱式**

NDS091GM NDS092GM

●高さを問わず、控え柱は不要です。

角柱(90°専用) 丸柱(角度自在) 60°~180°まで対応

●ユニット方式による組立て(間柱式施工の場合)

- 柱に下部パネル受け金具を取付けます。
- パネル縦枠上部に中間パネル受け金具を取付け、パネル上下枠を持って下部パネル受け金具に差し込みます。
- パネル縦枠上部に縦枠キャップを取付け②と同じようにパネルを差し込み、縦枠キャップを柱に固定します。

## 間柱式 [両面仕様] 組合せ価格

セット種類		基本セット		連結セット		コーナーセット(角柱)		コーナーセット(丸柱)	
姿 図		端柱(両側)		間柱(片側のみ)		90度専用		60~180度	
巾		W:2000		W:2000		W:2000		W:2000	
パネル	納まり方式	高さ区分	柱色 本体色	セピアブラック ブロンズつや消し	焼き杉調 真竹	セピアブラック ブロンズつや消し	焼き杉調 真竹	セピアブラック ブロンズつや消し	焼き杉調 真竹
両面	ブロック納まり	600用	真竹	¥79,200	¥85,800	¥72,600	¥75,900	¥72,600	¥75,900
		900用	真竹	¥91,300	¥100,100	¥82,500	¥86,900	¥82,500	¥86,900
	独立納まり	1200用	真竹	¥158,400	¥169,400	¥144,100	¥149,600	¥144,100	¥149,600
		1500用	真竹	¥161,700	¥174,900	¥150,700	¥157,300	¥150,700	¥157,300
		1800用	真竹	¥171,600	¥184,800	¥159,500	¥166,100	¥159,500	¥166,300

## 別売品 [間柱式]

部材名称	高さ(区分)	価格	色
切詰め	600用	¥5,500 (2本)	真竹
端部カバー	900用	¥6,100 (2本)	真竹
補修塗料(フェルトペン)		¥1,500	真竹のみ
シュロ縄		¥900 (15m巻)	黒
ビスセット(φ4×13)		¥1,100 (50本)	真竹のみ
ビスセット(φ4×45)		¥2,800 (50本)	真竹のみ

- 切詰め用端部カバーは、1枚のフェンスを2枚にしてご使用の際、切断面に取り付けてください。
- シュロ縄は竹垣/パネル本体にあらかじめ取付けられています。別売のシュロ縄は予備としてお使いください。
- 別売のビスは予備としてお使いください。

## 間柱式 組合せ価格算出のポイント

- 1スパンの場合は「基本セット」のみ、2スパン以上の場合は「基本セット」と「連結セット」または「コーナーセット」の組合せになります。
- コーナーセットには、角柱(90度専用)と丸柱(角度自在)がありますのでご注意ください。

## 組合せ価格算出例 ●例は1スパンW:2000の場合です。

### 例1 3スパン直線

- 全高:1500、両面 ●本体:真竹色 ●柱:ブロンズつや消し

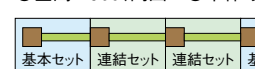

セット種類	セット別価格	スパン数	価格合計
基本セット	¥161,700	1	¥463,100
連結セット	¥301,400 (¥150,700)	2	

●( )内価格は1スパンの価格です。

### 例2 2スパンと1スパンを角柱(90°専用)で出隅(入隅)

- 全高:900、両面 ●本体:真竹色 ●柱:ブロンズつや消し

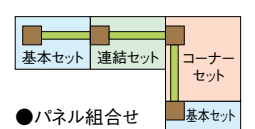

セット種類	セット別価格	スパン数	価格合計
基本セット	¥91,300	1	¥256,300
連結セット	¥82,500	1	
コーナーセット	¥82,500	1	

●( )内価格は1スパンの価格です。

### 例3 3スパンと2スパンと1スパンを丸柱(角度自在)で出隅(入隅)

- 全高:1500、両面 ●本体:真竹色 ●柱:ブロンズつや消し

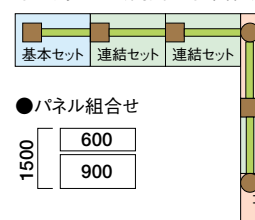

セット種類	セット別価格	スパン数	価格合計
基本セット	¥161,700	1	¥919,600
連結セット	¥452,100 (¥150,700)	3	
コーナーセット	¥305,800 (¥152,900)	2	

●( )内価格は1スパンの価格です。

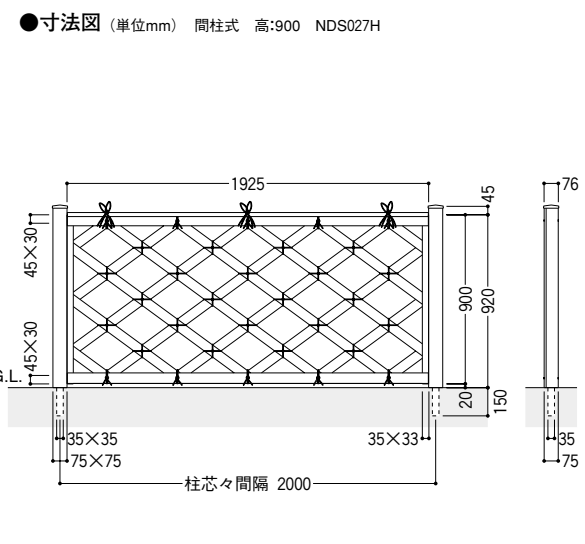
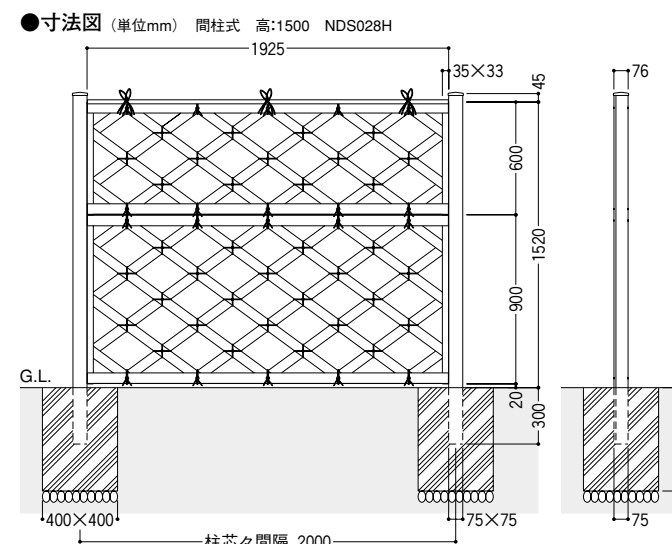

# 樹脂製竹垣シリーズ 竹つづり [デザイン違い組合せ] (間柱式)

■[デザイン違い組合せ]は次のページにもありますのでご覧ください。

●パネル本体  
真竹(枯竹調)

●柱  
セピアブラック フロンスつや消し 焼き杉調 真竹

パネル本体 ASA樹脂  
柱 アルミ形材

参照ページ	
〈別冊〉規格価格表 本体部材価格(間柱式)	[P.400]
納まり図	[P.920]

[間柱式納まり] デザイン違い組合せ表

上段	けんじんじがき 建仁寺垣	みすがき 御簾垣	しみずがき 清水垣	よつめがき 四ツ目垣	おおつがき 大津垣	きんかくじがき 金閣寺垣	りょうあんじがき 竜安寺垣
けんじんじがき 建仁寺垣	●	できません	●	できません	●	●	●
みすがき 御簾垣	●	●	●	●	●	●	●
しみずがき 清水垣	●	●	●	●	●	●	●
よつめがき 四ツ目垣	●	●	●	●	●	できません	●
おおつがき 大津垣	●	●	●	●	●	●	●
きんかくじがき 金閣寺垣	●	できません	●	できません	●	●	●
りょうあんじがき 竜安寺垣	●	●	●	●	●	●	●

●竹つづりシリーズでは、パネルの組合せが自由にできます。(一部例外があります)  
伝統に基づく組合せから、好みや用途に合わせた組合せが可能です。  
●巾:2000、高:1200~3000タイプまであります。

# 竹つづり [デザイン違い組合せ] (間柱式)

## 御簾垣(上段)+四ツ目垣(下段)

●2スパン+1スパンの90°出隅(入隅)独立[間柱式]納まり

●全高:1500、両面 ●パネル組合せ

1500	900
	600

●本体:真竹色 ●柱:真竹

NDS125GM

間柱式 90°コーナー独立納まり 巾:2000×高:1500[真竹]

## 御簾垣(上段)+竜安寺垣(下段)

●2スパン+1スパンの90°出隅(入隅)独立[間柱式]納まり

●全高:1500、両面 ●パネル組合せ

1500	900
	600

●本体:真竹色 ●柱:ブロンズつや消し

NDS113GD

間柱式 90°コーナー独立納まり 巾:2000×高:1500[真竹]

## 建仁寺垣(上段)+金閣寺垣(下段)

●2スパン+1スパンの90°出隅(入隅)独立[間柱式]納まり

●全高:1500、両面 ●パネル組合せ

1500	900
	600

●本体:真竹色 ●柱:ブロンズつや消し

NDS069GM

間柱式 90°コーナー独立納まり 巾:2000×高:1500[真竹]

## 建仁寺垣(上段)+四ツ目垣(下段)

●2スパン+1スパンの90°出隅(入隅)独立[間柱式]納まり

●全高:1500、両面 ●パネル組合せ

1500	900
	600

●本体:真竹色 ●柱:ブロンズつや消し

NDS110GD

間柱式 90°コーナー独立納まり 巾:2000×高:1500[真竹]

## 御簾垣(上段)+大津垣(下段)

●2スパン+1スパンの90°出隅(入隅)独立[間柱式]納まり

●全高:1500、両面 ●パネル組合せ

1500	900
	600

●本体:真竹色 ●柱:ブロンズつや消し

NDS114GD

間柱式 90°コーナー独立納まり 巾:2000×高:1500[真竹]

## 清水垣(上段)+竜安寺垣(下段)

●2スパン+1スパンの90°出隅(入隅)独立[間柱式]納まり

●全高:1500、両面 ●パネル組合せ

1500	900
	600

●本体:真竹色 ●柱:ブロンズつや消し

NDS072GM

間柱式 90°コーナー独立納まり 巾:2000×高:1500[真竹]

## 建仁寺垣(上段)+竜安寺垣(下段)

●2スパン+1スパンの90°出隅(入隅)独立[間柱式]納まり

●全高:1500、両面 ●パネル組合せ

1500	900
	600

●本体:真竹色 ●柱:ブロンズつや消し

NDS111GD

間柱式 90°コーナー独立納まり 巾:2000×高:1500[真竹]

## 建仁寺垣(上段)+大津垣(下段)

●2スパン+1スパンの90°出隅(入隅)独立[間柱式]納まり

●全高:1500、両面 ●パネル組合せ

1500	900
	600

●本体:真竹色 ●柱:ブロンズつや消し

NDS112GD

間柱式 90°コーナー独立納まり 巾:2000×高:1500[真竹]

## 清水垣(上段)+金閣寺垣(下段)

●2スパン+1スパンの90°出隅(入隅)独立[間柱式]納まり

●全高:1500、両面 ●パネル組合せ

1500	900
	600

●本体:真竹色 ●柱:ブロンズつや消し

NDS115GD

間柱式 90°コーナー独立納まり 巾:2000×高:1500[真竹]



# 樹脂製竹垣シリーズ 竹つづり [デザイン違い組合せ] (間柱式)

■[デザイン違い組合せ]は前のページにもありますのでご覧ください。

●パネル本体  
真竹(枯竹調)

●柱  
セピアブラック フロンスつや消し 焼き杉調 真竹

パネル本体 ASA樹脂  
柱 アルミ形材

参照ページ	
〈別冊〉規格価格表 本体部材価格(間柱式)	[P.400]
納まり図	[P.920]

**[間柱式納まり] デザイン違い組合せ表**

上段	けんじんしがき 建仁寺垣	みすがき 御簾垣	しみずがき 清水垣	よつめがき 四ツ目垣	おおつがき 大津垣	きんかくしがき 金閣寺垣	りょうあんしがき 竜安寺垣
けんじんしがき 建仁寺垣	●	できません	●	できません	●	●	●
みすがき 御簾垣	●	●	●	●	●	●	●
しみずがき 清水垣	●	●	●	●	●	●	●
よつめがき 四ツ目垣	●	●	●	●	●	できません	●
おおつがき 大津垣	●	●	●	●	●	●	●
きんかくしがき 金閣寺垣	●	できません	●	できません	●	●	●
りょうあんしがき 竜安寺垣	●	●	●	●	●	●	●

●竹つづりシリーズでは、パネルの組合せが自由にできます。(一部例外があります)  
伝統に基づく組合せから、好みや用途に合わせた組合せが可能です。  
●巾:2000、高:1200~3000タイプまであります。

## 清水垣(上段)+四ツ目垣(下段)

- 2スパン+1スパンの90°出隅(入隅)独立[間柱式]納まり
- 全高:1500、両面 ●パネル組合せ
- 本体:真竹色
- 柱:ブロンズつや消し

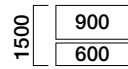

NDS116GD



間柱式 90°コーナー独立納まり 巾:2000×高:1500[真竹]

## 清水垣(上段)+大津垣(下段)

- 2スパン+1スパンの90°出隅(入隅)独立[間柱式]納まり
- 全高:1500、両面 ●パネル組合せ
- 本体:真竹色
- 柱:ブロンズつや消し

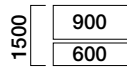

NDS071GM



間柱式 90°コーナー独立納まり 巾:2000×高:1500[真竹]

## 竜安寺垣(上段)+建仁寺垣(下段)

- 2スパン+1スパンの90°出隅(入隅)独立[間柱式]納まり
- 全高:1500、両面 ●パネル組合せ
- 本体:真竹色
- 柱:ブロンズつや消し

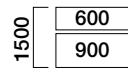

NDS117GD



間柱式 90°コーナー独立納まり 巾:2000×高:1500[真竹]

## 竜安寺垣(上段)+御簾垣(下段)

- 2スパン+1スパンの90°出隅(入隅)独立[間柱式]納まり
- 全高:1500、両面 ●パネル組合せ
- 本体:真竹色
- 柱:ブロンズつや消し

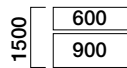

NDS118GD



間柱式 90°コーナー独立納まり 巾:2000×高:1500[真竹]

# 竹つづり [デザイン違い組合せ] (間柱式)

## 金閣寺垣(上段)+建仁寺垣(下段)

- 2スパン+1スパンの90°出隅(入隅)独立[間柱式]納まり
- 全高:1500、両面 ●パネル組合せ
- 本体:真竹色
- 柱:ブロンズつや消し

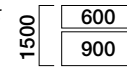

NDS119GD



間柱式 90°コーナー独立納まり 巾:2000×高:1500[真竹]

## 金閣寺垣(上段)+清水垣(下段)

- 2スパン+1スパンの90°出隅(入隅)独立[間柱式]納まり
- 全高:1500、両面 ●パネル組合せ
- 本体:真竹色
- 柱:ブロンズつや消し

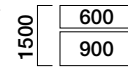

NDS120GD



間柱式 90°コーナー独立納まり 巾:2000×高:1500[真竹]

## 大津垣(上段)+金閣寺垣(下段)

- 2スパン+1スパンの90°出隅(入隅)独立[間柱式]納まり
- 全高:1500、両面 ●パネル組合せ
- 本体:真竹色
- 柱:ブロンズつや消し

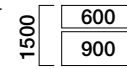

NDS121GD

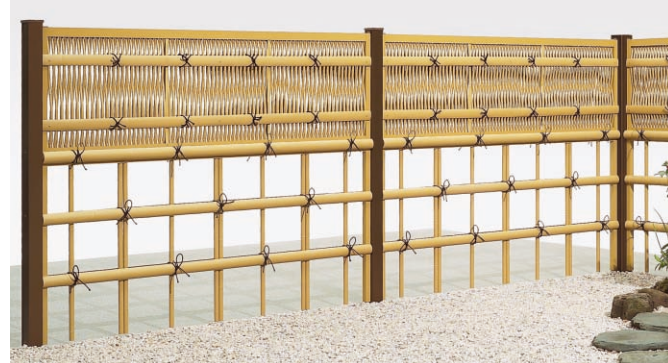

間柱式 90°コーナー独立納まり 巾:2000×高:1500[真竹]

## 大津垣(上段)+四ツ目垣(下段)

- 2スパン+1スパンの90°出隅(入隅)独立[間柱式]納まり
- 全高:1500、両面 ●パネル組合せ
- 本体:真竹色
- 柱:ブロンズつや消し

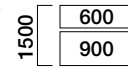

NDS122GD



間柱式 90°コーナー独立納まり 巾:2000×高:1500[真竹]



# 樹脂製竹垣シリーズ 竹つづり [デザイン違い組合せ] (自在柱式)

# 竹つづり

●パネル本体  
真竹(枯竹調)

●柱  
ブロンズつや消し

パネル本体 ASA樹脂  
柱 アルミ型材

参照ページ	
〈別冊〉規格価格表 本体部材価格(自在柱式)	[P.408]
納まり図	[P.920]

## [自在柱式納まり] デザイン違い組合せ表

	上段	けんじんじがき 建仁寺垣	みすがき 御簾垣	よつめがき 四ツ目垣	きんかくじがき 金閣寺垣
下段	けんじんじがき 建仁寺垣	●	できません	できません	●
みすがき 御簾垣	●	●	●	●	
よつめがき 四ツ目垣	●	●	●	できません	
きんかくじがき 金閣寺垣	●	できません	できません	●	

- 竹つづりシリーズでは、パネルの組合せが自由にできます。(一部例外があります)
- 伝統に基づき組合せから、好みや用途に合わせた組合せが可能です。
- 巾:2000、高:1200~1800タイプまであります。

## 建仁寺垣(上段)+四ツ目垣(下段)

●3スパン連続独立[自在柱式]納まり

- 全高:1500、上:片面・下:両面
- パネル組合せ
- 本体:真竹色
- 柱:ブロンズつや消し

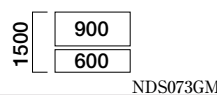

自在柱式 連続独立納まり 巾:2000×高:1500[真竹]

## 建仁寺垣(上段)+金閣寺垣(下段)

●3スパン連続独立[自在柱式]納まり

- 全高:1500、片面
- パネル組合せ
- 本体:真竹色
- 柱:ブロンズつや消し

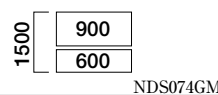

自在柱式 連続独立納まり 巾:2000×高:1500[真竹]

## 御簾垣(上段)+四ツ目垣(下段)

●3スパン連続独立[自在柱式]納まり

- 全高:1500、両面
- パネル組合せ
- 本体:真竹色
- 柱:ブロンズつや消し

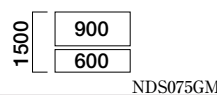

自在柱式 連続独立納まり 巾:2000×高:1500[真竹]

## 金閣寺垣(上段)建仁寺垣(下段)

●3スパン連続独立[自在柱式]納まり

- 全高:1500、片面
- パネル組合せ
- 本体:真竹色
- 柱:ブロンズつや消し

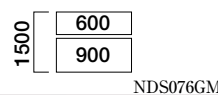

自在柱式 連続独立納まり 巾:2000×高:1500[真竹]

## ●傾斜地などの段違い納まりもできます。

- 通常の柱と同じ柱が使用できます。
- デザイン違いの組合せができます。
- 間柱式のみとなります。
- 詳細は、当社営業窓口までお問い合わせください。



間柱式[ブロンズつや消し] 連続納まり 巾:2000×高:600(御簾垣)・900(御簾垣)・1500(上段:御簾垣・高:900+下段:四ツ目垣・高:600)[真竹]





# 樹脂製竹垣シリーズ 竹つづり [門扉]

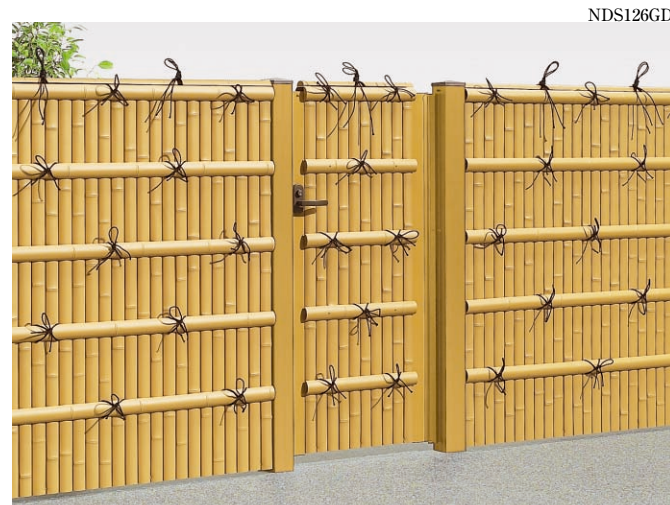

けん にん じ がきもん び  
**建仁寺垣門扉**  
扉本体 巾:700×高:1500 (NB型錠)  
[本体・門柱:真竹]



み す がきもん び  
**御簾垣門扉**  
扉本体 巾:700×高:1500 (NB型錠)  
[本体:真竹 門柱:ブロンズつや消し]



しみず がきもん び  
**清水垣門扉**  
扉本体 巾:700×高:1500 (NB型錠)  
[本体:真竹 門柱:ブロンズつや消し]

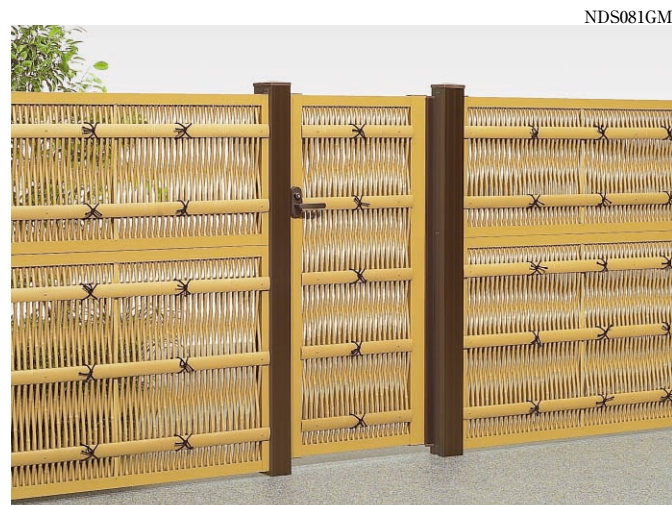

おおつ がきもん び  
**大津垣門扉**  
扉本体 巾:700×高:1500 (NB型錠)  
[本体:真竹 門柱:ブロンズつや消し]

組合せ価格   は受注生産品です。

門扉種類	サイズ呼称	形式		片開き門柱式		
		本体寸法		セピアブラック ブロンズつや消し	焼き杉調 真竹	
		巾	高	本体色		
建仁寺垣門扉	0715	700用	1500用	真竹	¥111,200	¥118,900
	0718	700用	1800用	青竹	¥123,300	¥131,000
御簾垣門扉	0715	700用	1500用	真竹	¥109,000	¥116,700
	0718	700用	1800用	黒竹	¥117,800	¥125,500
清水垣門扉	0715	700用	1500用	真竹	¥121,100	¥128,800
	0718	700用	1800用	真竹	¥129,900	¥137,600
大津垣門扉	0715	700用	1500用	真竹	¥121,100	¥128,800
	0718	700用	1800用	真竹	¥129,900	¥137,600

- 組合せ価格には、フェンス部分は入っておりません。
- 表中の組合せ価格は、NB型錠使用になっています。  
RB型錠使用の場合は、¥7,000加算となります。
- 両開きには対応していませんのであらかじめご了承ください。
- コーナー部分には取り付けできません。
- 外開きにする場合は、門柱セットに入っているつり元カバーの使用はできません。
- フェンス接続の場合、間柱式のみ対応できます。
- フェンス接続金具は、門柱セットに入っています。独立でも使用可能です。

**別売品 [門扉]**

部材名称	使用区分	価格
オートクローザ	内開き 右勝手	¥36,300
	内開き 左勝手	¥36,300
補修塗料 (フェルトペン)	真竹のみ	¥1,500
シュロ縄	黒	¥900 (15m巻)
ビスセット (φ4×13)	真竹のみ	¥1,100 (50本)
ビスセット (φ4×45)	真竹のみ	¥2,800 (50本)

- シュロ縄は竹垣パネル本体にあらかじめ取付けられています。別売のシュロ縄は予備としてお使いください。
- 別売のビスは予備としてお使いください。

● 寸法図 (単位mm) 清水垣門扉 片開き門柱式 (右勝手内開き) NDS042H

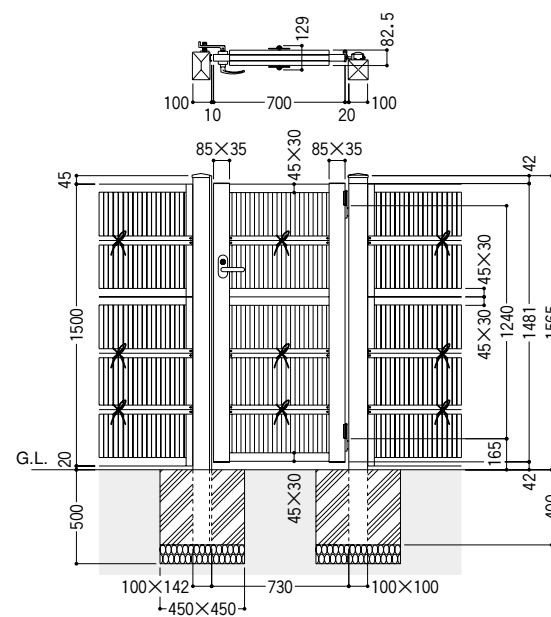

# 竹つづり [袖垣]・[縁台]



たま そで がき  
**玉袖垣**  
巾:500×高:1700 [真竹]



りょう かく そで がき  
**両角袖垣**  
巾:500×高:1700 [真竹]



こう えつ じ がき  
**光悦寺垣**  
巾:900×高:900 [真竹]

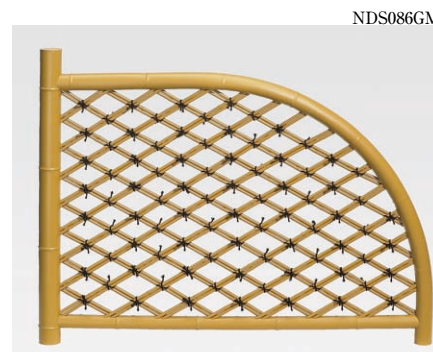

こう えつ じ がき  
**光悦寺垣**  
巾:1500×高:1100 [真竹]



えん だい  
**縁台**  
巾:1200×395×高:435 [真竹]

門扉・袖垣・縁台の納まりは、  
[P.918]をご覧ください。

[袖垣]・[縁台] 価格表

部材名称	仕様	本体寸法		価格	色	
		巾	高			
玉袖垣	建仁寺垣 タイプ	両面	500用	1700用	¥49,500	真竹
			900用	1700用	¥71,500	
両角袖垣	両面	500用	1700用	¥52,800		
		900用	1700用	¥74,800		
光悦寺垣	両面	900用	900用	¥49,500		
		1500用	1100用	¥60,500		
縁台			W:395 L:1200 H:435	¥30,800		

