

エクステリア照明 [フットライト] [コーディネートシステム・ライト]

ルミネクス照明

エクステリア照明

屋根下照明 (防雨型)

(P.1056)

照明

ソーラーライト

(P.1057)

防犯

フラッシュライト

(P.1409)

●商品により、規格色が異なります。ご発注の際には色をご確認ください。

参照ページ

〈別冊〉規格価格表 [P.128]

フットライト

WJJ085G WJJ048G

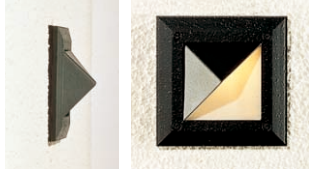

| | |
|----|--------------------------------------------------------------------------------------------------------|
| 呼称 | F5型 |
| 価格 | ¥11,900 |
| 色 | ブラック |
| 仕様 | クリアナツメ球10W(E12) 本体:アルミ 黒色塗装 セード:ポリカーボネート 乳白色 アウトレットボックス(カバー付)取付専用 (市販品をご使用ください) 器具外結線仕様 |
| | |

コーディネートシステム・ライト

■灯具・ポール・スパイクなどを組み合わせてつくる、機能的な照明です。

電球形蛍光灯ランプ

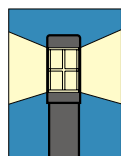

乳白色のセードの周囲に配したアルミのガードが灯具のスタイルを引き締め、セードを衝撃から守ります。

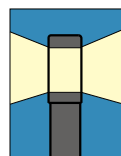

乳白色のセードで光を拡散させ、まぶしさを抑え、周囲に十分な明りを確保。シンプルなフォルムは多様な空間に調和します。



WJJ049G

| | |
|----|--------------------------------------------------------------------------------------------------------|
| 呼称 | F6型 |
| 価格 | ¥10,700 |
| 色 | ブラック |
| 仕様 | クリアナツメ球10W(E12) 本体:アルミ 黒色塗装 セード:ポリカーボネート 乳白色 アウトレットボックス(カバー付)取付専用 (市販品をご使用ください) 器具外結線仕様 |
| | |

アウトレットボックス(カバー付)は市販品をご使用ください。

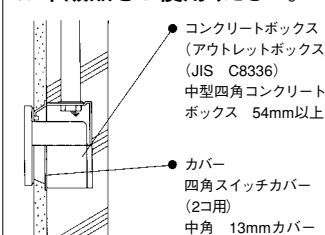

●安全のため、取付説明書の納まり図以外の取り付けや使用はしないでください。
●電源や電気の工事は必ず電気工事店様、または電気店様におまかせください。電気の素人工事は[危険]ですので、絶対しないでください。

| | 蛍光灯(電球色) | 蛍光灯(電球色) |
|----------------------------------------|---------------------------------------------------------------------------------------------------------------------------------------|-----------------------------------------------------------------------------------------------------------------------|
| | インバータ電球形蛍光灯ランプ EFD13W(電球色) EFD15EL/13(E26) 本体:アルミ 黒色塗装 セード:ガラス 乳白色消仕上 ガード:アルミ 黒色塗装 単体高:213mm 巾:φ108mm 重:1.1kg 上向き専用 | インバータ電球形蛍光灯ランプ EFD13W(電球色) EFD15EL/13(E26) 本体:アルミ 黒色塗装 セード:ガラス 乳白色消仕上 単体高:203mm 巾:φ108mm 重:1.2kg 上向き専用 |
| ポールL アルミ 黒色塗装 φ101 850 300 | P22型 ¥42,500 ブラック 高:1063mm 巾:φ108mm 埋込深:300mm 重:3.7kg | P23型 ¥32,800 ブラック 高:1053mm 巾:φ108mm 埋込深:300mm 重:3.8kg |
| ポールS アルミ 黒色塗装 φ101 450 300 | P22S型 ¥39,400 ブラック 高:663mm 巾:φ108mm 埋込深:300mm 重:2.9kg | P23S型 ¥29,700 ブラック 高:653mm 巾:φ108mm 埋込深:300mm 重:3.0kg |
| スパイクL アルミ 黒色塗装 φ101 220-345 | P22SPL型 ¥44,300 ブラック 高:558mm 巾:φ108mm 埋込深:220mm 重:3.0kg ●キャプタイヤコード8.5m付き | P23SPL型 ¥34,600 ブラック 高:548mm 巾:φ108mm 埋込深:220mm 重:3.1kg ●キャプタイヤコード8.5m付き |
| スパイクS アルミ 黒色塗装 φ101 120 | P22SPS型 ¥41,300 ブラック 高:333mm 巾:φ108mm 埋込深:220mm 重:2.3kg ●キャプタイヤコード8.5m付き | P23SPS型 ¥31,600 ブラック 高:323mm 巾:φ108mm 埋込深:220mm 重:2.4kg ●キャプタイヤコード8.5m付き |

●色・仕様等、詳しくは本文をご覧ください。

ポール建式専用タイプ

専用ポールに取付けるタイプです。ポスト本体デザインがそのままアクセントになります。

| | |
|-------------------------|-------------------------|
| WJP082GM | WJP086GM |
| BM1型 [P.306] | BM2型 [P.306] |
| WJP005G | WJP039G |
| BA13型 [P.306] | BA14型 [P.306] |
| WJP127GD | WJP129GD |
| YA11型 [P.307] | YA12型 [P.307] |
| WJP001G | |
| アルミ鋳物ポスト [P.321] | |

ポール建式/埋込式兼用タイプ

専用ポールへの取付け、コンクリートブロックへの埋込みどちらにも対応できます。

| | |
|-------------------------|-------------------------|
| NEW WJP225G | WJP148GD |
| TA5型 [P.308] | TA4型 [P.307] |
| WJP017G | WJP027G |
| KS1D型 [P.310] | KS1型 [P.309] |
| WJP072G | WJP118GD |
| KA1型 [P.309] | KA5型 [P.309] |
| WJP076G | WJP052G |
| KA2D型 [P.310] | KA3D型 [P.311] |

埋込式専用タイプ

コンクリートブロック(1~2個分)にスッキリと納まるサイズです。

| | | |
|----------------------------|-------------------------------|-------------------------|
| NEW WJP231G | NEW WJP205G | NEW WJP209G |
| TA5L(R)型 [P.308] | TN1A型・TN1B型 [P.312] | TN2B型 [P.312] |
| WJP010G | WJP014G | WJP049G |
| HS1型 [P.313] | KA4型 [P.313] | KA6型 [P.313] |
| WJP075G | WJP057G | WJP058G |
| HA3型 [P.313] | HA4型 [P.313] | HA11型 [P.313] |
| WJP116GD | | |
| HA3W型 [P.313] | | |

埋込式専用(口金)タイプ

外観は、投入口(口金まわり)が見えるだけで、内側に受け箱を設けたタイプです。コンクリートブロックに合わせたサイズで、スッキリとした納まりとなります。

| | | | | | |
|-----------------------------------------------------------------------------------------|------------------------|------------------------|----------------------------------------------------------|-------------------------------------------------------|--------------------------------------------------------|
| NEW WJP239G | WJP029G | WJP019G | WJP064G | WJP146GD | WJP096GM |
| ON1B型 ON2B型 ON3B型 ON4B型 [P.320] ※写真はON4B型です。 | OS1型 [P.318] | OA1型 [P.318] | OA12型 OA12W型 [P.318] ※写真はOA12型です。 | OM1型 OM1W型 [P.319] ※写真はOM1型です。 | OM2型 OM2W型 [P.319] ※写真はOM2W型です。 |
| | WJP021G | | | | |
| | OA3型 [P.318] | | | | |

壁付け専用タイプ

外壁の奥行きがない場合も取付け可能です。

| | | |
|------------------------|------------------------|------------------------|
| NEW WJP217G | NEW WJP223G | WJP159GD |
| UB1型 [P.315] | UB2型 [P.315] | UA1型 [P.314] |

据置専用タイプ

専用台座で門柱や塀の上に設置するタイプです。

| | | |
|-------------------------|-------------------------|-------------------------|
| NEW WJP191G | NEW WJP187G | NEW WJP195G |
| BN1B型 [P.317] | BN2B型 [P.317] | UN1B型 [P.316] |

壁掛け/据置兼用タイプ

NEW WJP195G

ブロック上・門扉・フェンス取付金具

専用の取付金具で、ブロック上・門扉・フェンスにポストを取付けることができます。

| | | |
|----------------------|-------------------|----------------------------------------------------------------|
| WJP078GM | WJP079GM | WJP077GM |
| ブロック上取付け例 [P.314] | 門扉取付け例 [P.314] | フェンス取付け例 [P.314] ※取付可能な門扉・フェンス及びポスト等は本文 [P.314] をご覧ください。 |

新日軽ポスト

アルミ鋳物ポスト

ポスト

新日軽ポスト
アルミ鋳物ポスト

ポスト

新日軽ポスト
アルミ鋳物ポスト

ポスト

参照ページ

| | | | |
|------------|---------|-------------------|---------|
| (別冊) 規格価格表 | [P.131] | ブロック上・門扉・フェンス取付金具 | [P.314] |
|------------|---------|-------------------|---------|

ご案内 ●ポール建式としか記載のないポストは、埋込使用はできません。

BM1型 アメリカンポスト (前後入れ前後出し) ポール建式

機能ボール可 | ブロック上可 | 門扉・フェンス可

| 色 | 価格 |
|----------|---------|
| 本体 各色共通 | ¥23,600 |
| ボール 各色共通 | ¥5,600 |

前後蓋:アルミ鋳物
胴:アルミ形材
本体:巾180×高246×奥行434ミリ(ツマミ含)
ボール:アルミ形材 φ43×全長1550ミリ(埋込500ミリ)

BM2型 アメリカンポスト (前入れ後出し) ポール建式

機能ボール可 | ブロック上可 | 門扉・フェンス可

| 色 | 価格 |
|----------|---------|
| 本体 各色共通 | ¥27,000 |
| ボール 各色共通 | ¥5,600 |

前後蓋:アルミ鋳物
胴:アルミ形材
本体:巾180×高246×奥行417ミリ(ツマミ含)
投入口:巾132×高49ミリ
ボール:アルミ形材 φ43×全長1550ミリ(埋込500ミリ)

●別売品
ダイヤル錠:¥3,400 (標準はU字型のフックがついています。)

BA13型 (前後入れ・前後出し) ポール建式

| 色 | 価格 |
|-------------|---------|
| 本体 ジェーホワイト | ¥19,100 |
| ボール ジェーホワイト | ¥5,600 |

本体:アルミ板 (前後蓋含)
ボール:アルミ形材 φ43×全長1550ミリ(埋込500ミリ)

BA14型 (前後入れ・前後出し) ポール建式

| 色 | 価格 |
|----------|---------|
| 本体 各色共通 | ¥23,600 |
| ボール 各色共通 | ¥5,600 |

前後蓋:アルミ鋳物
胴:アルミ形材
ボール:アルミ形材 φ43×全長1550ミリ(埋込500ミリ)

別売品のダイヤル錠について

- 適用ポスト BM2型、TA4型、TA5型、TA5 (R・L) 型、UA1型、YA11型、YA12型
- ダイヤル錠は、現地にて簡単に取付けできます。
- ダイヤル錠の番号は、現地で設定を行います。
- 工場出荷時には、右へ左へに設定しています。

YA11型 角型ポスト (前入れ前出し) ポール建式

機能ボール可 | ブロック上可 | 門扉・フェンス可

| 色 | 価格 |
|----------|---------|
| 本体 各色共通 | ¥28,100 |
| ボール 各色共通 | ¥5,600 |

前後蓋:ステンレス
胴:ステンレス
本体:巾370×高370×奥行212.5ミリ(ツマミ含)
投入口:巾350×高48ミリ
ボール:アルミ形材 φ43×全長1550ミリ(埋込500ミリ)

●別売品
ダイヤル錠:¥3,400 (標準はU字型のフックがついています。)

YA12型 角型ポスト (前入れ後出し) ポール建式

機能ボール可 | ブロック上可 | 門扉・フェンス可

| 色 | 価格 |
|----------|---------|
| 本体 各色共通 | ¥28,100 |
| ボール 各色共通 | ¥5,600 |

前後蓋:ステンレス
胴:ステンレス
本体:巾370×高370×奥行212.5ミリ(ツマミ含)
投入口:巾350×高48ミリ
ボール:アルミ形材 φ43×全長1550ミリ(埋込500ミリ)

●別売品
ダイヤル錠:¥3,400 (標準はU字型のフックがついています。)

TA4型 たて型ポスト (前入れ後出し) ポール建式/埋込式

機能ボール可

| 色 | 価格 |
|----------|---------|
| 本体 各色共通 | ¥30,400 |
| ボール 各色共通 | ¥5,600 |

前後蓋:アルミ鋳物
後蓋:ポリカーボネート (半透明)
胴:アルミ形材
本体:巾155×高455×奥行431.5ミリ(ツマミ含)
投入口:巾40×高370ミリ
ボール:アルミ形材 φ43×全長1550ミリ(埋込500ミリ)

●別売品
ダイヤル錠:¥3,400 (標準はU字型のフックがついています。)

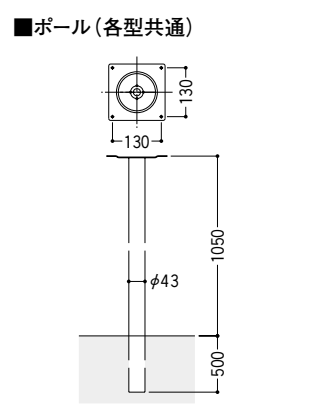

新日軽ポスト

アルミ鋳物ポスト

ポスト

新日軽ポスト

アルミ鋳物ポスト

ポスト

参照ページ

(別冊)規格価格表 [P.131] ブロック上・門扉・フェンス取付金具 [P.314]

NEW TA5型 たて型ポスト(前入れ後出し) ポール建式/埋込式 機能ポール可



WJP224G WJP226G



WJP227G WJP229G



WJP225G WJP228G

| 色 | 価格 |
|--------------|---------|
| 本体 各色共通 | ¥35,000 |
| 独立ポール CBブラック | ¥34,000 |
| シルクホワイト | ¥34,000 |

前蓋:アルミ鋳物
後蓋:ステンレス(窓部:アクリル) 胴:ステンレス
本体:巾150×高390×奥行424.5ミリ(ツمامミ含)
ポール:アルミ形材
●別売品
ダイヤル錠:¥3,400(標準はサムターンつまみがついています。)

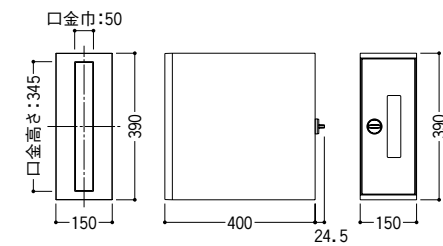

●背面(取出し口・閉まった状態) ●TA5型独立ポール納まり



WJP236G PEW037G

■独立ポール

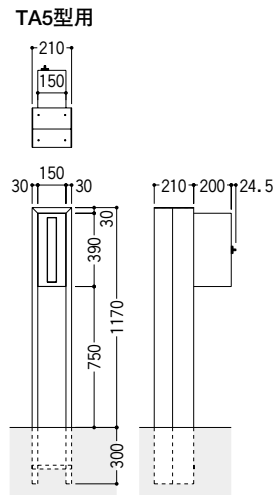

■別売品のダイヤル錠について

- 適用ポスト
BM2型、TA4型、TA5型、TA5(R・L)型、UA1型、YA11型、YA12型
- ダイヤル錠は、現地にて簡単に取付けできます。
- ダイヤル錠の番号は、現地で設定を行います。
- 工場出荷時には、右へ左へに設定しています。



WJP105GM

NEW TA5R型・TA5L型 たて型ポスト(前入れ横出し) 埋込式 機能ポール可

※写真は、TA5L型です。TA5R型は、取出し口が逆勝手となります。



WJP230G WJP232G WJP233G WJP235G

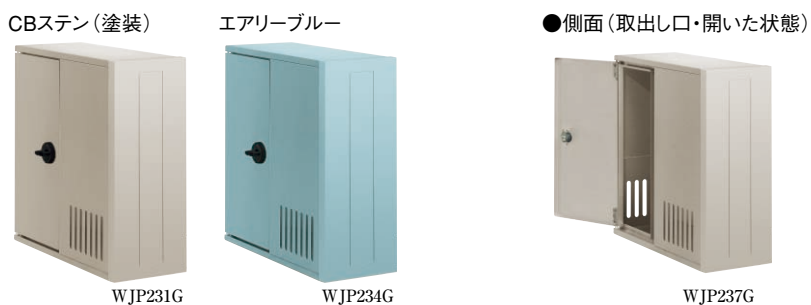

WJP231G WJP234G WJP237G

| 色 | 価格 |
|---------|---------|
| 本体 各色共通 | ¥48,000 |

前蓋:アルミ鋳物
後蓋:ステンレス(窓部:アクリル) 胴:ステンレス
本体:巾174.5(ツمامミ含)×高390×奥行400ミリ
●別売品
ダイヤル錠:¥3,400(標準はサムターンつまみがついています。)

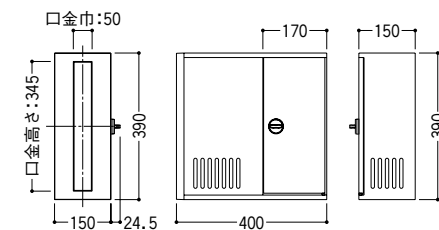

※図は、TA5R型です。

●側面(取出し口・開いた状態)



WJP237G

KS1型 (インターホン・照明なし) ポール建式/埋込式 ブロック上可 門扉・フェンス可



WJP027G WJP018G

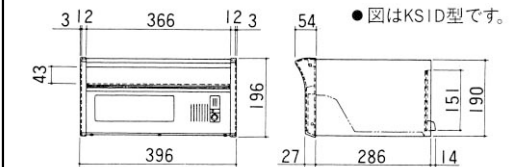

●投入口寸法:巾366×高43ミリ

| 色 | 価格 |
|----------|---------|
| 本体 各色共通 | ¥29,300 |
| ポール 各色共通 | ¥12,400 |

表面パネル:アルミ形材
本体:ステンレス
裏蓋:ポリカーボネート
ポール:ステンレス φ43×全長1500(埋込400)mm
●プレート部分は、表札として使えます。
(アクリル板 365×67mm:白色)
●文字は、エナメル系塗料で書いてください。
シンナー系の溶剤は使用しないでください。

■ポール

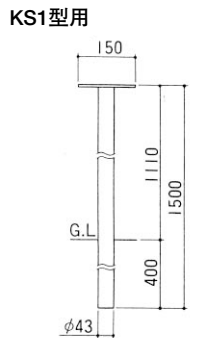

KA1型・KA5型・KA6型用

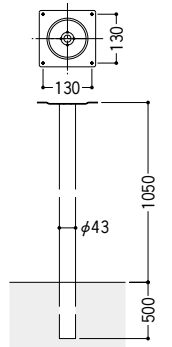

KA1型 ポール建式/埋込式 ブロック上可 門扉・フェンス可



WJP072G WJP114GD WJP115GD

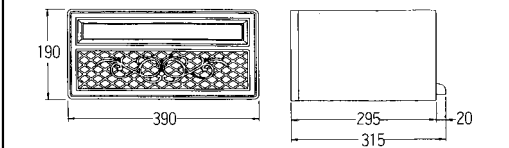

●投入口寸法:巾332×高37ミリ

| 色 | 価格 |
|----------|---------|
| 本体 各色共通 | ¥24,800 |
| ポール 各色共通 | ¥5,600 |

表面パネル:アルミ鋳物
本体:アルミ平板
裏蓋:スチロール
ポール:アルミ形材
φ43×全長1550(埋込500)ミリ

KA5型 ポール建式/埋込式 ブロック上可 門扉・フェンス可



WJP073G WJP118GD WJP119GD

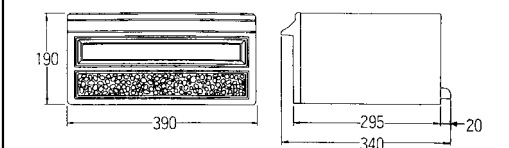

●投入口寸法:巾332×高37ミリ

| 色 | 価格 |
|----------|---------|
| 本体 各色共通 | ¥24,800 |
| ポール 各色共通 | ¥5,600 |

表面パネル:アルミ鋳物
本体:アルミ平板
裏蓋:スチロール
ポール:アルミ形材
φ43×全長1550(埋込500)ミリ

KA6型 ポール建式/埋込式 ブロック上可 門扉・フェンス可



WJP074G WJP048G WJP120GD WJP121GD

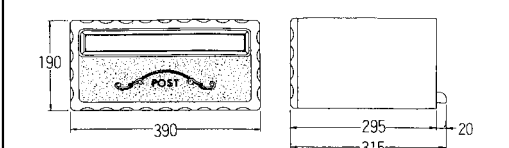

●投入口寸法:巾332×高37ミリ

| 色 | 価格 |
|----------|---------|
| 本体 各色共通 | ¥24,800 |
| ポール 各色共通 | ¥5,600 |

表面パネル:アルミ鋳物
本体:アルミ平板
裏蓋:スチロール
ポール:アルミ形材
φ43×全長1550(埋込500)ミリ

新日軽ポスト

アルミ鋳物ポスト

ポスト

新日軽ポスト

アルミ鋳物ポスト

ポスト

参照ページ

| | | | |
|-----------|---------|-------------------|---------|
| 〈別冊〉規格価格表 | [P.131] | ブロック上・門扉・フェンス取付金具 | [P.314] |
|-----------|---------|-------------------|---------|

KS1D型 (インターホン・照明つき) ポール建式/埋込式

照明つき インターホンシステム可 機能ポール可 ブロック上可 門扉・フェンス可

ジェーブラック



WJP017G

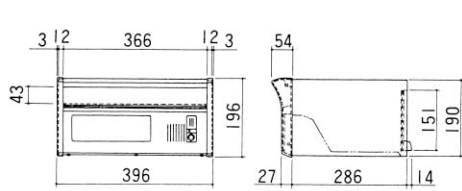

●投入口寸法: 巾366×高43ミリ

ポール

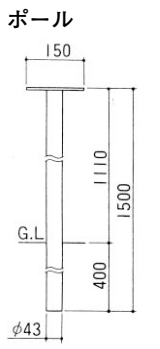

| | 色 | 価格 |
|-----|---------|---------|
| 本体 | ジェーブラック | ¥50,600 |
| ポール | ジェーブラック | ¥12,400 |

表面パネル:アルミ形材
本体:ステンレス
裏蓋:ポリカーボネート
ポール:ステンレス φ43×全長1500(埋込400)mm

■KS1D型 照明/インターホンについて

- 照明灯付き 6W蛍光灯(50Hz/60Hz兼用タイプ)
- インターホン子機付き、アイホン株式会社製。E-JAS(防雨型) 価格には、室内親機は含まれません。別途、市販品をお求めください。(P.237)をご覧ください
- ※照明プレート部は、表札として使えます。(アクリル板 198×65mm:乳白色)
- 文字は、エナメル系塗料で書いてください。シンナー系の溶剤は使用しないでください。この価格には、配線工事価格は含まれません。電気工事は電気工事店様にご依頼ください。

KA2D型 ポール建式/埋込式

照明つき インターホンシステム可 機能ポール可 ブロック上可 門扉・フェンス可

ジェーブラック



WJP076G

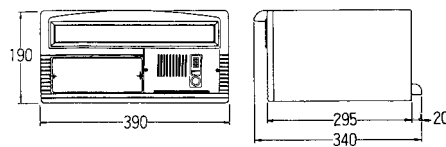

●投入口寸法: 巾332×高37ミリ

ポールφ50

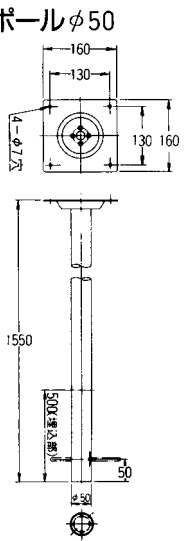

| | 色 | 価格 |
|-----|---------|---------|
| 本体 | ジェーブラック | ¥42,300 |
| ポール | ジェーブラック | ¥8,300 |

表面パネル:アルミ鋳物
本体:アルミ平板
裏蓋:スチロール
ポール:アルミ形材 φ50×全長1550(埋込500)ミリ

■KA2D型 照明/インターホンについて

- 照明灯付き 6W蛍光灯(50Hz/60Hz兼用タイプ)
- インターホン子機付き、アイホン株式会社製 IE-JEX(防雨型) 価格には、室内親機は含まれません。別途、市販品をお求めください。詳しくは下表をご覧ください。
- ※照明プレート部は、表札として使えます。(アクリル板188×72mm:乳白色)
- 文字は、エナメル系塗料で書いてください。シンナー系の溶剤は使用しないでください。この価格には、配線工事価格は含まれません。電気工事は電気工事店様にご依頼ください。

注

- 安全のため取付説明書の納まり図以外の取付けや使用はしないでください。
- 電源や電気の工事は必ず電気工事店様、または電気店様におまかせください。電気の素人工事は[危険]ですので、絶対しないでください。

KA3D型 ポール建式/埋込式

照明つき インターホンシステム可 機能ポール可 ブロック上可 門扉・フェンス可

メタリックシルバー



WJP052G

メタリックブラウン



WJP013G

ポールφ50

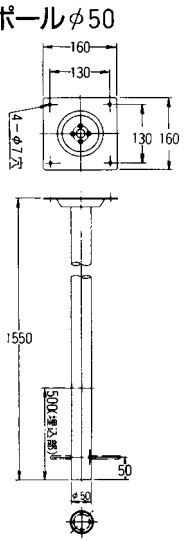

| | 色 | 価格 |
|-----|------|---------|
| 本体 | 各色共通 | ¥40,500 |
| ポール | 各色共通 | ¥7,900 |

表面パネル:アルミ鋳物
本体:アルミ平板
裏蓋:スチロール樹脂
ポール:アルミ形材 φ50×全長1550(埋込500)ミリ

■KA3D型 照明/インターホンについて

- 照明灯付き 6W蛍光灯(50Hz/60Hz兼用タイプ)
- インターホン子機付き、アイホン株式会社製 IE-JEX(防雨型) 価格には、室内親機は含まれません。別途、市販品をお求めください。詳しくは下表をご覧ください。
- ※照明プレート部は、表札として使えます。(アクリル板188×72mm:乳白色)
- 文字は、エナメル系塗料で書いてください。シンナー系の溶剤は使用しないでください。この価格には、配線工事価格は含まれません。電気工事は電気工事店様にご依頼ください。

●投入口寸法: 巾332×高37ミリ

ポスト内蔵インターホン組合せ例

| 商品名 | 子機1台、親機1台の場合 | | | | 子機1台、親機2~3台の場合 | | | |
|-----------------------------------------|----------------|--------------------|---------------|-------|--------------------|-------------|---------------|----|
| | 子機 (屋外側) | 親機 (屋内側) | 増設親機 (屋内側) | 価格 | 子機 (屋外側) | 親機 (屋内側) | 増設親機 (屋内側) | 価格 |
| ※アイホン株式会社製「ワンタッチドアホンシリーズ」よりお選びください。 | IE-JAS (ポスト内蔵) | IE-JEX (ポスト内蔵) | - | - | IE-JAS (ポスト内蔵) | - | - | - |
| | | | | | | | | |
| 新日軽ポスト KS1Dポスト KA2Dポスト KA3Dポスト | IE-1A | 1・1形 ドアホン 親機 | ¥12,900 | IE-1G | 1・3形 ドアホン 親機 | ¥17,800 | | |
| | IEH-1C | 増設親機 | ¥8,500 | | | | | |

新日軽ポスト

アルミ鋳物ポスト

ポスト

新日軽ポスト

アルミ鋳物ポスト



ポスト

| | | | |
|------------|---------|-------------------|---------|
| 参照ページ | | | |
| (別冊) 規格価格表 | [P.131] | ブロック上・門扉・フェンス取付金具 | [P.314] |

NEW TN1A型 たて型ポスト(前入れ後出し) 埋込式 機能ボール可

NEW TN1B型R(L) たて型ポスト(前入れ後出し) 埋込式 ダイヤル錠標準装備 機能ボール可

| | | |
|------|---------|--------|
| ブラック | ダークブラウン | ステンカラー |
|------|---------|--------|





| 色 | 価格 |
|--------------|---------|
| TN1A型本体 各色共通 | ¥39,500 |
| TN1B型本体 各色共通 | ¥44,000 |

前蓋:アルミ鋳物
後蓋:ステンレス(窓部:アクリル)
胴:ステンレス
TN1A型本体:巾150×高450×奥行401ミリ(ツマミ含)
TN1B型本体:巾150×高450×奥行398ミリ(錠含む)

■B4サイズのカタログが楽に収まる大容量です。
■後部(取出口)は上下2ヶ所の透明窓で、中身が確認できます。
■TN1A型には、ダイヤル錠の取付けはできません。

●後部(取出口・開いた状態)



WJP205G

●TN1B型は、ダイヤル錠標準装備



WJP208G
ダイヤル錠施錠時は、必ず1回転以上回してください。

●TN1A型

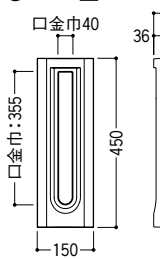

口金巾:40
口金高:355
全高:450

●TN1B型

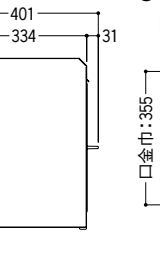



口金巾:40
口金高:355
全高:450

WJP246G
TN1B型は、取出口に右(R)・左(L)勝手があります。写真は、R勝手です。



NEW TN2B型R(L) たて型ポスト(前入れ後出し) 埋込式 ダイヤル錠標準装備 機能ボール可

| | | |
|------|---------|--------|
| ブラック | ダークブラウン | ステンカラー |
|------|---------|--------|





| 色 | 価格 |
|---------|---------|
| 本体 各色共通 | ¥46,200 |

前蓋:アルミ鋳物
後蓋:ステンレス(窓部:アクリル)
胴:ステンレス
本体:巾150×高450×奥行398ミリ(錠含む)

■B4サイズのカタログが楽に収まる大容量です。
■後部(取出口)は上下2ヶ所の透明窓で、中身が確認できます。

●後部(取出口・開いた状態)



WJP209G

●ダイヤル錠標準装備



WJP208G
ダイヤル錠施錠時は、必ず1回転以上回してください。

●TN2B型R(L)寸法図

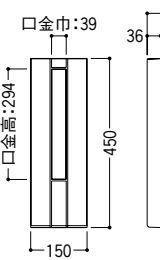

口金巾:39
口金高:294
全高:450

WJP212G
取出口に右(R)・左(L)勝手があります。写真は、L勝手です。

HS1型 埋込式 ブロック上可

ステンレス色



WJP010G

| 色 | 価格 |
|-----------|--------|
| 本体 ステンレス色 | ¥9,900 |

本体:ステンレス 裏蓋:樹脂パネル
ネームシール付き(30×150mm)

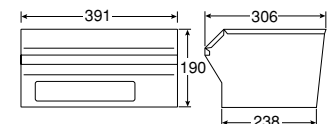

●投入口寸法:巾332×高37ミリ

KA4型 埋込式 ブロック上可

ジェーブラウン



WJP014G

| 色 | 価格 |
|------------|---------|
| 本体 ジェーブラウン | ¥24,800 |

表面パネル:アルミ鋳物
本体:アルミ平板
裏蓋:スチロール

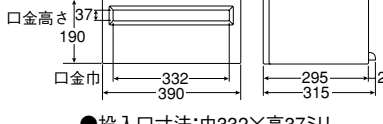

●投入口寸法:巾332×高37ミリ

KA6型 埋込式 ブロック上可 門扉・フェンス可

ジェーグレー



WJP049G

| 色 | 価格 |
|-----------|---------|
| 本体 ジェーグレー | ¥24,800 |

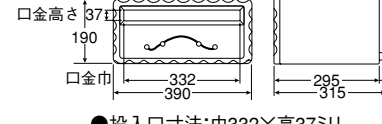

表面パネル:アルミ鋳物
本体:アルミ平板
裏蓋:スチロール



●投入口寸法:巾332×高37ミリ

HA3型 埋込式

| | | |
|---------|------|--------|
| ジェーブラック | ブラウン | ステンカラー |
|---------|------|--------|

| 色 | 価格 |
|---------|---------|
| 本体 各色共通 | ¥23,600 |



表面パネル:アルミ鋳物
本体:アルミ平板
裏蓋:スチロール樹脂

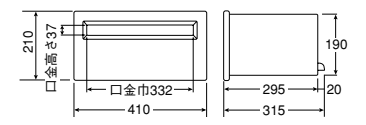

●投入口寸法:巾332×高37ミリ

2段ブロックタイプ HA3W型 埋込式

| | |
|------|--------|
| ブラウン | ステンカラー |
|------|--------|





| 色 | 価格 |
|---------|---------|
| 本体 各色共通 | ¥37,100 |

表面パネル:アルミ鋳物
本体:アルミ平板
裏蓋:スチロール樹脂
スペーサー(30ミリ)つき

スペーサーについて
本体に付いているスペーサー(30ミリ)は、切り欠きしろの調整用です。切り欠きしろが50ミリ必要な時は、スペーサーをはずしてください。

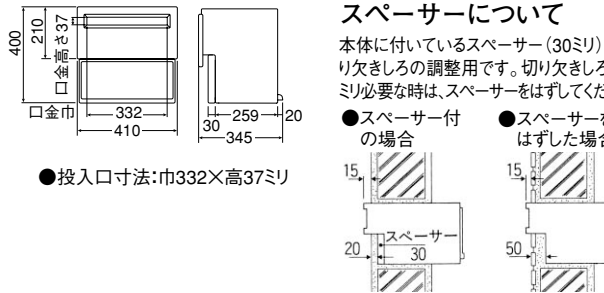

- スペーサー付の場合
- スペーサーをはずした場合



●投入口寸法:巾332×高37ミリ

HA4型 埋込式

| | |
|-----------|---------|
| メタリックシルバー | ジェーブラウン |
|-----------|---------|

| 色 | 価格 |
|-----------|---------|
| メタリックシルバー | ¥22,500 |
| ジェーブラウン | ¥23,600 |



表面パネル:アルミ鋳物
本体:アルミ平板
裏蓋:スチロール樹脂

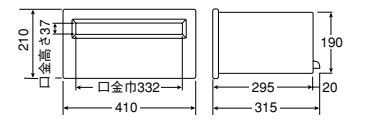

●投入口寸法:巾332×高37ミリ

HA11型 埋込式

| | | |
|-----------|-----------|-----|
| メタリックシルバー | メタリックブラウン | ミカゲ |
|-----------|-----------|-----|

| 色 | 価格 |
|-----------|---------|
| ジェーブラック | ¥25,900 |
| メタリックブラウン | ¥24,800 |
| ミカゲ | ¥27,000 |

表面パネル:アルミ鋳物
本体:アルミ平板
裏蓋:スチロール樹脂

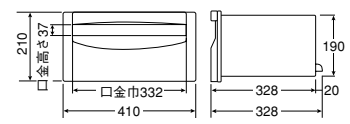

●投入口寸法:巾332×高37ミリ

| |
|-------------------|
| 参照ページ |
| 〈別冊〉規格価格表 [P.131] |

ポストブロック上取付金具



| 取付金具 | 色 | 価格 |
|----------|------|--------|
| WJP078GM | ブラック | ¥4,500 |

材質:アルミ鋳物
●適用ポスト
KS1D型、KA2D型、KA3D型、KS1型、KA1型、KA4型、KA5型、KA6型、BM1型、BM2型、YA11型、YA12型

●現場条件によりポストが境界より出る場合がありますので、あらかじめ寸法をご確認ください。

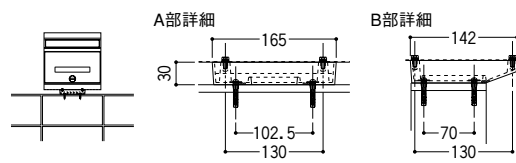

門扉・フェンス用ポスト取付金具



| 取付金具 | 色 | 価格 |
|----------|------|--------|
| WJP079GM | ブラック | ¥7,900 |

材質:アルミ鋳物
●適用ポスト
KS1型、KA1型、KA5型、KA6型、BM1型、BM2型、YA11型、YA12型

●現場条件によりポストが境界より出る場合がありますので、あらかじめ寸法をご確認ください。



●現場条件によりポストが境界より出る場合がありますので、あらかじめ寸法をご確認ください。

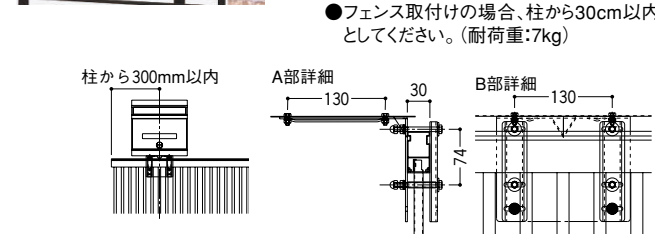

UA1型 (上入れ上出し) 壁掛けタイプ

機能ボール可



| 本体 | 色 | 価格 |
|------|------|---------|
| UA1型 | 各色共通 | ¥25,000 |

本体板金:ZAM鋼板 回転軸機構:ステンレス
本体:巾389×高325×奥行220ミリ

●別売品
壁面取付金具:¥5,000
ダイヤル錠:¥3,400

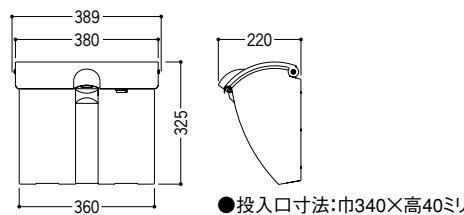

ダイヤル錠 [別売]

ポストの内蓋には、ダイヤル錠 (別売) が付けられます。

南京錠 (市販品)

ポストの内蓋は市販の南京錠が取付けできます。

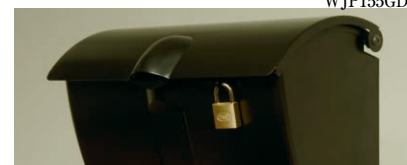

●ポストの内蓋は本体の色にかかわらず、ブラック色となります。

別売品のダイヤル錠について

●適用ポスト BM2型、TA4型、TA5型、TA5 (R・L) 型、UA1型、YA11型、YA12型

●ダイヤル錠は、現地にて簡単に取付けできます。
●ダイヤル錠の番号は、現地にて設定を行います。
●工場出荷時には、右へ左へに設定しています。



南京錠の推奨サイズ

南京錠をお求めの場合は、下記サイズにご確認ください。

- 1) φA寸法...φ7mm以下
- 2) B寸法...10mm以上
- 3) C寸法...9mm以上

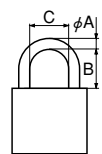

UA1型壁付け納まり

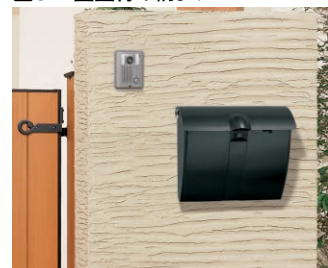

NEW UB1型 FRPポスト (上入れ前出し) 壁掛けタイプ

ダイヤル錠標準装備 機能ボール可



| 本体 | 色 | 価格 |
|------|------|---------|
| UB1型 | 各色共通 | ¥49,800 |

本体:FRP 巾430×高322×奥行173ミリ (錠含む)
投入口:FRP 巾352×高43ミリ
前面:FRP

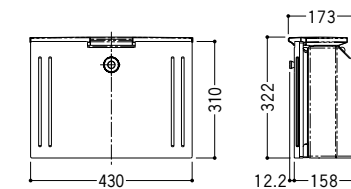

壁掛けタイプは、狭小地でも便利な上入れ上出しまたは、前出しです。

前出し取出し口 (UB1型)



UB1型と機能ボールの組合せ

●側面付け PEF284G



●正面付け PEF277G



NEW UB2型 FRPポスト (上入れ前出し) 壁掛けタイプ

ダイヤル錠標準装備 機能ボール可



| 本体 | 色 | 価格 |
|------|------|---------|
| UB2型 | 各色共通 | ¥49,800 |

本体:FRP 巾430×高322×奥行170ミリ (錠含む)
投入口:FRP 巾352×高43ミリ
前面:FRP

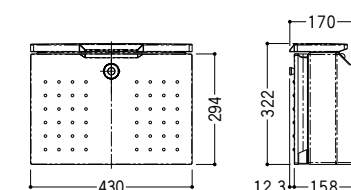

各種機能ボールへの取り付けが可能です。

取付可能一覧表 [P.192] をご参照ください。

ご案内

●インターホンは、ポストのふたを開けた際にぶつからない位置に取り付けてください。

UA1型と機能ボールの組合せ

●正面付け ●側面付け



●有田焼シリーズのファンクションボール7・8型の場合のみ専用の台座を用いて、図のようにUA1型及びUB1・2型を側面付の正面向きで納めることができます。

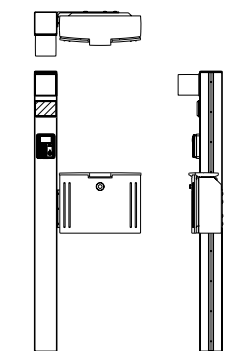

新日軽ポスト

アルミ鋳物ポスト

ポスト

新日軽ポスト

アルミ鋳物ポスト

ポスト

参照ページ
〈別冊〉規格価格表 [P.131]

NEW UN1B型 (上入れ前出し) 壁掛け／据置タイプ ダイヤル錠標準装備 機能ボール可

| 色 | 価格 |
|----------------|---------|
| 本体 各色共通 | ¥51,000 |
| 据置台座(グレー) 各色共通 | ¥8,000 |

天蓋:アルミ鋳物
取出口蓋:アルミ鋳物
側板:AES樹脂
本体:アルミ 巾451×高327×奥行188.5ミリ(ツマミ含)

- ブロックの上などに据置する場合は、据置台座をご使用ください。
- ポストの色に関わらず据置台座の色はグレーです。
- B4サイズのカタログ郵便物も楽々収納、大容量タイプです。
- ダイヤル錠標準装備









■UN1B型(据置式) WJP203G 

■UN1B型(壁掛け式) WJP202G 

■BN1B型(据置式) WJP194G 

据置台座 (UN1B型・BN1B型・BN2B型)
グレー色 ¥8,000 WJP204G 

NEW BN1B型 (前入れ後出し) 据置タイプ ダイヤル錠標準装備 機能ボール可

| 色 | 価格 |
|----------------|---------|
| 本体 各色共通 | ¥35,000 |
| 据置台座(グレー) 各色共通 | ¥8,000 |

前・後面板:アルミ鋳物
本体:ガルバリウム鋼板
巾310×高209×奥行506ミリ(ツマミ含)

- ブロックの上などに据置する場合は、据置台座をご使用ください。
- ポストの色に関わらず据置台座の色はグレーです。
- 厚目の通販カタログも楽々収まる大容量です。
- ダイヤル錠標準装備









NEW BN2B型 (前入れ前出し) 据置タイプ ダイヤル錠標準装備 機能ボール可

| 色 | 価格 |
|----------------|---------|
| 本体 各色共通 | ¥35,000 |
| 据置台座(グレー) 各色共通 | ¥8,000 |

前・後面板:アルミ鋳物
本体:ガルバリウム鋼板
巾310×高209×奥行506ミリ(ツマミ含)

- ブロックの上などに据置する場合は、据置台座をご使用ください。
- ポストの色に関わらず据置台座の色はグレーです。
- 厚目の通販カタログも楽々収まる大容量です。
- ダイヤル錠標準装備









新日軽ポスト

アルミ鋳物ポスト

ポスト

新日軽ポスト

アルミ鋳物ポスト

ポスト

| | |
|-----------|---------|
| 参照ページ | [P.131] |
| 〈別冊〉規格価格表 | |

OS1型 埋込式

ジェーブラック



WJP029G

| 色 | 価格 |
|------------|---------|
| 本体 ジェーブラック | ¥29,300 |

表面パネル:アルミ形材 本体:ステンレス
裏蓋:ポリカーボネート スペーサー(30mm)つき

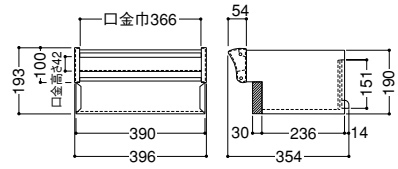

●投入口寸法:巾366×高42ミリ

OA1型 埋込式/口金タイプ

ジェーブラック



WJP019G

| 色 | 価格 |
|------------|---------|
| 本体 ジェーブラック | ¥25,200 |

表面パネル:アルミ鋳物 本体:アルミ平板
裏蓋:スチロール樹脂 スペーサー(30ミリ)つき

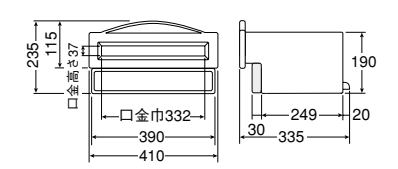

●投入口寸法:巾332×高37ミリ

OA3型 埋込式/口金タイプ

ジェーブラック



WJP021G

| 色 | 価格 |
|----|---------|
| 本体 | ¥25,200 |
| | ¥23,600 |

表面パネル:アルミ鋳物 本体:アルミ平板
裏蓋:スチロール樹脂 スペーサー(30ミリ)つき

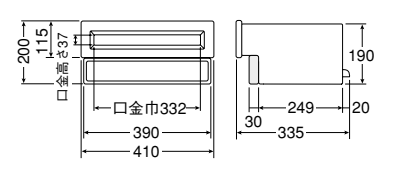

●投入口寸法:巾332×高37ミリ

OA12型 埋込式/口金タイプ

ジェーブラック



WJP064G

| 色 | 価格 |
|------------|---------|
| 本体 ジェーブラック | ¥25,900 |
| メタリックブラウン | ¥24,800 |
| ミカゲ | ¥27,000 |

表面パネル:アルミ鋳物
本体:アルミ平板
裏蓋:スチロール樹脂
スペーサー(30ミリ)つき

メタリックブラウン



WJP023G

ミカゲ

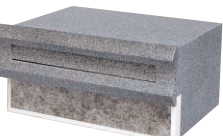

WJP065G

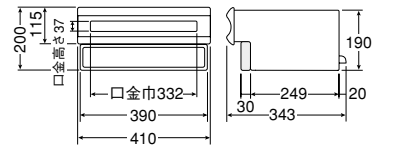

●投入口寸法:巾332×高37ミリ

2段ブロックタイプ OA12W型 埋込式/口金タイプ

ジェーブラック



WJP066G

| 色 | 価格 |
|------------|---------|
| 本体 ジェーブラック | ¥37,100 |
| メタリックブラウン | ¥36,000 |

表面パネル:アルミ鋳物
本体:アルミ平板
裏蓋:スチロール樹脂
スペーサー(30ミリ)つき

メタリックブラウン



WJP067G



●投入口寸法:巾332×高37ミリ

OS型/OA型のスペーサーについて

本体に付いているスペーサー(30ミリ)は、切り欠きしろの調整用です。切り欠きしろが50ミリ必要な時は、スペーサーをはずしてください。

●スペーサー付の場合

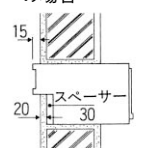

●スペーサーをはずした場合

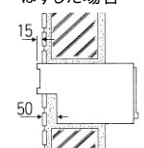

化粧ブロック用(1段) OM1型 埋込式/口金タイプ

ブラック



WJP102GM

ブラウン



WJP146GD

| 色 | 価格 |
|---------|---------|
| 本体 各色共通 | ¥24,800 |

前蓋:アルミ鋳物 後蓋:ステンレス 胴:ステンレス
●別売品
ダイヤル錠:¥3,400(標準はU字型のフックがついています。)

ステンカラー



WJP147GD

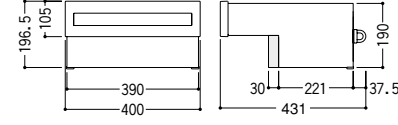

●投入口寸法:巾350×高36ミリ

化粧ブロック用(2段) OM1W型 埋込式/口金タイプ

ブラック



WJP093GM

ブラウン



WJP142GD

| 色 | 価格 |
|---------|---------|
| 本体 各色共通 | ¥33,800 |

前蓋:アルミ鋳物 後蓋:ステンレス 胴:ステンレス
●別売品
ダイヤル錠:¥3,400(標準はU字型のフックがついています。)

ステンカラー



WJP143GD

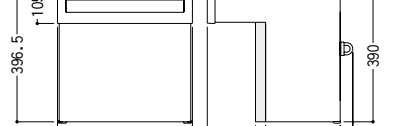

●投入口寸法:巾350×高36ミリ

化粧ブロック用(1段) OM2型 埋込式/口金タイプ

ブラック



WJP090GM

ブラウン



WJP140GD

| 色 | 価格 |
|---------|---------|
| 本体 各色共通 | ¥39,400 |

前蓋:アルミ鋳物 後蓋:ステンレス 胴:ステンレス
●別売品
ダイヤル錠:¥3,400(標準はU字型のフックがついています。)

モスグリーン



WJP091GM

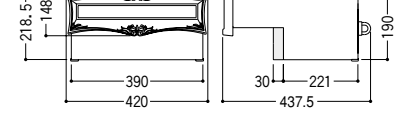

●投入口寸法:巾350×高36ミリ

化粧ブロック用(2段) OM2W型 埋込式/口金タイプ

ブラック



WJP095GM

ブラウン



WJP144GD

| 色 | 価格 |
|---------|---------|
| 本体 各色共通 | ¥48,400 |

前蓋:アルミ鋳物 後蓋:ステンレス 胴:ステンレス
●別売品
ダイヤル錠:¥3,400(標準はU字型のフックがついています。)

モスグリーン



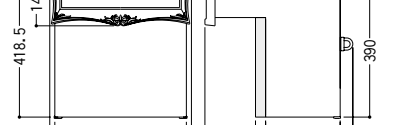

WJP096GM



●投入口寸法:巾350×高36ミリ

別売品のダイヤル錠について

- 適用ポスト
BM2型、TA4型、TA5型、TA5(R・L)型、UA1型、YA11型、YA12型
- ダイヤル錠は、現地にて簡単に取付けできます。
- ダイヤル錠の番号は、現地で設定を行います。
- 工場出荷時には、に設定しています。



WJP105GM

OM型のスペーサーについて

本体に付いているスペーサーは、調整用です。ブロック厚が120ミリの場合は、取付けてください。ブロック厚が150ミリの場合は、不要になります。

●ブロック厚:120ミリの場合
スペーサーを取付けます。

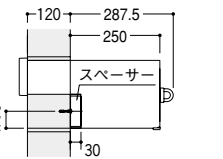

●ブロック厚:150ミリの場合
スペーサーは不要です。

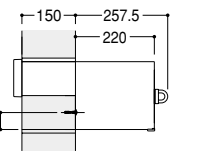

新日軽ポスト [埋込式/口金タイプ]

ポスト アルミ鋳物ポスト

新日軽ポスト

アルミ鋳物ポスト

ポスト

新日軽ポスト

アルミ鋳物ポスト

ポスト

| | |
|-----------|---------|
| 参照ページ | |
| <別冊>規格価格表 | [P.131] |

NEW ON1B型・ON2B型・ON3B型・ON4B型 たて型ポスト(前入れ後出し)埋込式
 スペーサーつき ラスシート付属 ラスシート付属 スペーサーつき ラスシート付属 スペーサーつき
ダイヤル錠標準装備

※写真は、ON4B型です。



| | 色 | 価格 |
|---------|------|---------|
| ON1B型本体 | 各色共通 | ¥33,500 |
| ON2B型本体 | 各色共通 | ¥33,500 |
| ON3B型本体 | 各色共通 | ¥47,500 |
| ON4B型本体 | 各色共通 | ¥47,500 |

本体:ガルバリウム鋼板
 取出し口蓋:ガルバリウム鋼板
 口金・投入口蓋:耐候性樹脂 巾350×高50ミリ

- 取出し口の蓋は、上部に大きく開いてロックされます。片手で取り出せ、下へ押しとロックが外れ閉まります。
- 取出し口の蓋は、窓付きで中身の確認が容易です。

●ダイヤル錠標準装備
 ダイヤル錠施錠時は、必ず1回転以上回してください。
 WJP241G

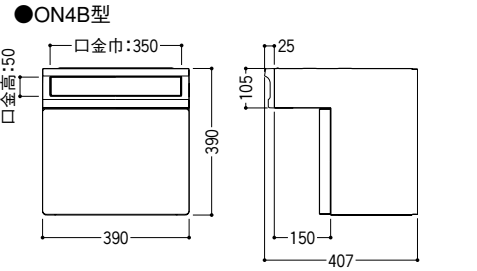
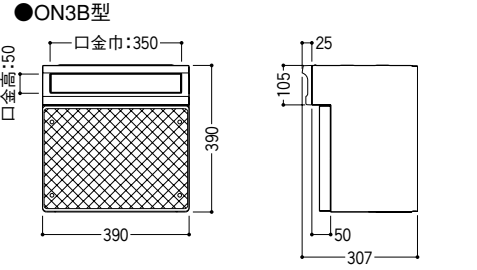
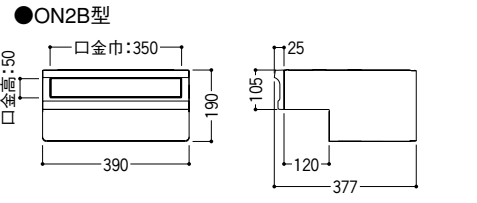
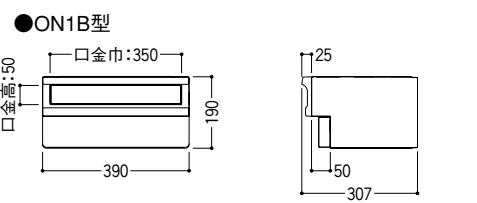

A型

本体 アルミ鋳物
 ボール アルミ形材

| | |
|-----------|---------|
| 参照ページ | |
| <別冊>規格価格表 | [P.130] |

★名入れは受注生産品です。ポストの名入れについて

当社指定の文字で文字を入れることができます。文字のサイズにより、ポストの各型に入る文字数が変わりますが、文字数の目安は下表の通りです。

■アルファベットと数字を入れる場合

| 文字天地 | 配列 | A型 |
|------|----|------|
| 10mm | 1列 | 36 |
| | 2列 | 36×2 |
| 15mm | 1列 | 24 |
| | 2列 | 24×2 |
| 23mm | 1列 | 16 |
| | 2列 | 16×2 |
| 30mm | 1列 | 12 |
| | 2列 | 12×2 |
| 36mm | 1列 | 10 |
| | 2列 | 10×2 |

■漢字と数字を入れる場合

| 文字天地 | 配列 | A型 |
|------|----|------|
| 15mm | 1列 | 15 |
| | 2列 | 15×2 |
| 23mm | 1列 | 11 |
| | 2列 | 11×2 |
| 30mm | 1列 | 8 |
| | 2列 | 8×2 |
| 36mm | 1列 | 7 |
| | 2列 | 7×2 |

当社指定文字

- 規格文字 (規格文字は、アルファベット文字です。)
- アルファベット **ABCEFG 12345**
- オーダー対応文字 (漢字・カナの和文はオーダー対応になります。)
- 楷書 (かいしよ) **新日軽ポスト3**
- 行書 (ぎょうしよ) **新日軽ポスト3**
- 丸ゴシック **新日軽ポスト3**
- 角ゴシック **新日軽ポスト3**

●ご案内 ●当社指定文字以外のオリジナル文字やデザインについては原稿と清刷(版下)が必要です。

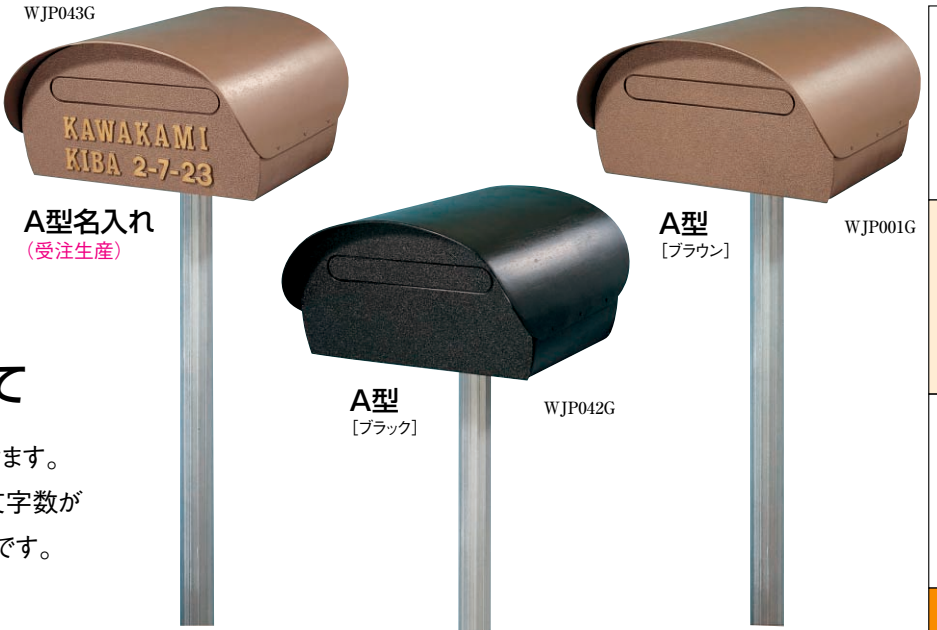

●ポストA型寸法図(単位mm) 柱110型使用

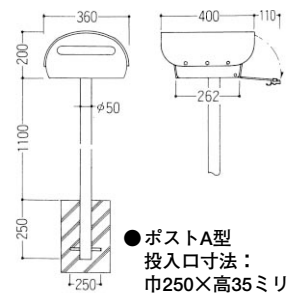

価格表 ★名入れは受注生産品

| 名称 | 色 | 価格 |
|---------------|---------------|---------|
| A型 | ブラウン | ¥61,700 |
| | ブラック | ¥61,700 |
| A型 名入れ | ブラウン | ¥74,400 |
| | ブラック | ¥74,400 |
| ポスト用柱 (シルバー色) | 110型(高:110cm) | ¥7,700 |

規格文字以外の名入れ価格について
 規格文字以外の漢字・かな等の名入れは、特別価格になります。

A型

■アルファベット

- 文字天地36ミリ
- 文字天地30ミリ
- 文字天地23ミリ
- 文字天地15ミリ
- 文字天地10ミリ
- 漢字・カナ
- 文字天地36ミリ
- 文字天地30ミリ
- 文字天地23ミリ
- 文字天地15ミリ

