

MBJ002GM



木樹脂門扉・フェンス1型 木粉入り樹脂門柱式

優れた木樹脂シリーズの特長

- やさしい手触りと美しい色の木粉入り樹脂は、アルミ型材との組合せで、割れ・反り・節・ささくれ・変形等がありません。
- 樹脂でありながら天然木のような仕上がりで、腐る心配はありません。
- 優れた耐候性があるASA樹脂を採用しています。木に比べて変色しにくい材質ですので、塗り替えの必要はありません。
- つるバラやクレマチス等のつる性植物を誘引したり、からませることができます。(アルミ商品と比較して、日照や気温の変化を受けにくい樹脂製ですので、熱くなったり冷たくなったりしにくい特徴があります。)

やさしい手ざわりと美しい色の2カラー

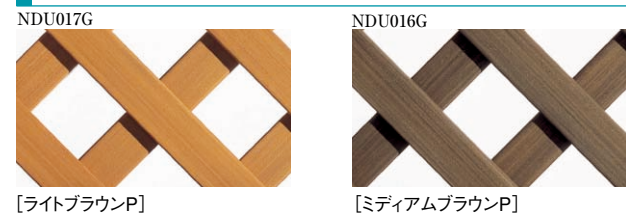

木樹脂フェンス規格体系表

フェンスデザイン	色		間柱式	自在柱式	フェンス用扉
	ライトブラウンP	ミディアムブラウンP			
1型・J1型 [ラチス]	○	○	●	○	○
2型 [クロス]	○	—	○	—	—
3型・J3型 [横ルーバー]	○	○	●	○	○
4型 [たて格子]	○	—	○	—	—
5型・J5型 [密ラチス]	○	○	●	○	○
6型 [密いげた]	○	○	○	—	—
8型・J8型 [横スリット]	○	○	●	○	○
9型 [可動ルーバータイプ]	○	○	●	—	—

- ご案内**
- 自在柱式は2段・3段納まりも可能です。
 - ●は高:1800ハイパーテーションタイプも揃っています。
 - フェンスに鉢等をかける場合は1個5kg以下にしてください。また、フェンス1枚当り15kgを超えないようにしてください。

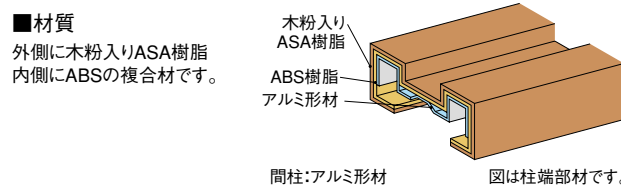

多彩な表情を演出できます。

アクセント効果の高いRタイプ
(1型・5型) NDU037GM



●1型(フラット)+1型(Rタイプ)の組合せ
高:1400タイプは、コンクリートブロックに設置すると目隠し効果の高い納まりになります。(3型・5型・6型・8型・9型)
NDU014G



●5型 間柱式 高:1400

●控え柱なし
2段柱
上下段J3型
高:1000の組合せ

ご案内

●設置場所や地域・用途により法規や条例等の制限を受ける場合があります。設置する際は、その建築所在地の所轄窓口にご確認ください。

フェンスと連続性を持った片開き扉
(1型・3型・5型・8型) NDU093GM

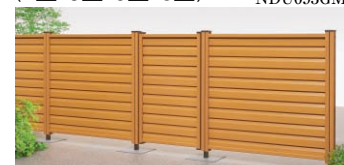

●3型 フェンス用扉

施工性に優れた自在柱式
(J1型・J3型・J5型・J8型)
NDU103GM

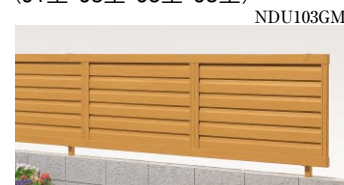

●J3型 自在柱式 高:800



納まり形式

自在柱式

●自在柱

NDU031GM



フェンス連結部の近くで自由に柱の移動ができる施工性の良い形式です。

※端部カバー
1枚のフェンスを切断し、2枚にして使用の際、切断面に取り付ける端部カバーも用意しています。

●コーナーヒンジ

NDU032GM



コーナー部の角度が自由に設定できるコーナーヒンジです。ヒンジ部は上下胴縁に差し込んで固定します。

●目隠しコーナー継手N

NDU148GM



コーナー部のスキ間をなくし連続性をもたせた、美しい納まりになります。

間柱式

●間柱(端柱兼用)

NDU001G



フェンス間に柱を設置するため、一直線になり、裏表がでない隣地境界に適した形式です。また、間柱式でもフェンスの取り替えができます。

●コーナー柱(角度自在)

NDC022G



90°~180°の角度に使用できます。

ハイパーテーションは日差しをやわらげたり、プライバシーの確保に適しています。

(1型・3型・5型・6型・8型)

ハイパーテーションは5デザイン、それぞれに違った目隠し効果が得られます。



NDU109GM



NDU110GM



NDU111GM



1型 [ラチス]

5型 [密ラチス]

6型 [密いげた]

9型は日ざしや風・視線をコントロールできる可動ルーバータイプです。

NDU143GD



ルーバー閉

NDU144GD



ルーバー開

NDU112GM



8型 [横スリット]

NDU113GM



3型 [横ルーバー]

コーディネート

木樹脂シリーズ商品を豊富に品揃えしていますので、建物や周辺の環境・お好みに合わせてコーディネートが楽しめます。

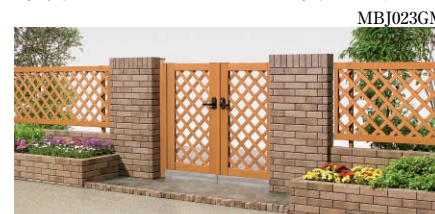

木粉入り樹脂門柱式 門扉+自在柱式 フェンスJ1型の組合せ

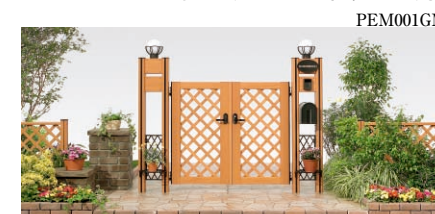

ファンクションユニットM1型+木樹脂門扉1型の組合せ

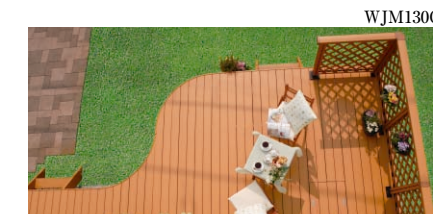

木樹脂デッキII+デッキ用フェンス1型の組合せ

木樹脂®フェンス [間柱式]

●2型・4型は
ライトブラウン ミディアムブラウン ライトブラウンP色のみです。
本体 (外)木粉入りASA樹脂 (内)ABS樹脂
(ベース)アルミ材
間柱 アルミ材

●1型はアーチタイプとフラットタイプの組み合わせで、リズム感のあるガーデニング空間が広がります。



参照ページ	
〈別冊〉規格価格表	[P.378]
納まり図	[P.872]

1型 [ラチス]

●寸法図 (単位mm) 高:800

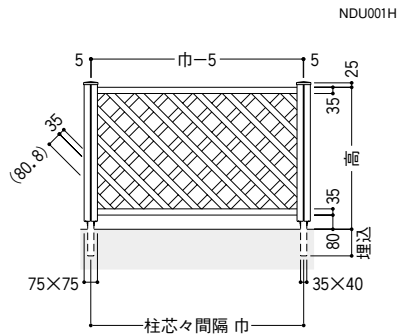

■高さ寸法

本体呼称	本体寸法	GLから	柱の高さ	埋込寸法
600用	520	600	625	150
800用	720	800	825	150
1000用	920	1000	1025	150
1200用	1120	1200	1225	190
1800用	1720	1800	1825	250



間柱式 高:800 [ライトブラウンP]



間柱式 高:800 [ミディアムブラウンP]

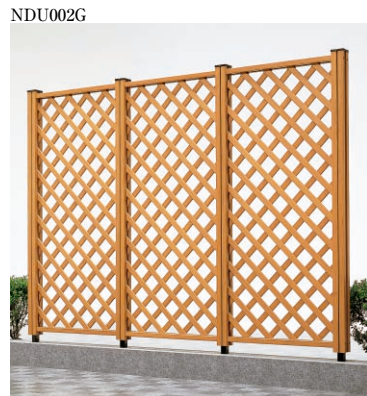

間柱式 高:1800 [ライトブラウンP]

1型Rタイプ [ラチス]

●寸法図 (単位mm) 高:800

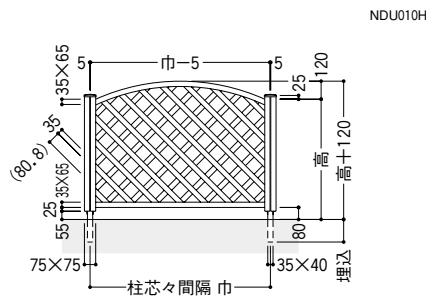

■高さ寸法

本体呼称	本体寸法	GLから	柱の高さ	埋込寸法
600用	640	600	625	150
800用	840	800	825	150
1000用	1040	1000	1025	150
1200用	1240	1200	1225	190
1800用	1813	1800	1825	250



間柱式 高:800 [ミディアムブラウンP]



間柱式 Rタイプとフラットタイプの組合せ 高:800 [ライトブラウンP]



間柱式 Rタイプとフラットタイプの組合せ 巾:795×高:1800 [ライトブラウンP]

[間柱式] 木樹脂®フェンス

コーディネート商品参照ページ				
門扉	木樹脂門扉	[P.582]	木樹脂デッキII	[P.1314]
機能ポール	ファンクションポール	[P.236]	木樹脂ペランダデッキ	[P.1334]
トレリス	木樹脂トレリス	[P.1336]	ルミネクス木樹脂ポール灯	[P.294]

●1型は連結できる同デザインのフェンス用扉1型があります。 [P.866]

2型 [クロス]

NDU004G



間柱式 高:800 [ライトブラウンP]



●寸法図 (単位mm) 高:800

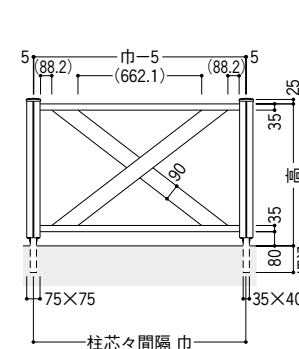

■高さ寸法

本体呼称	本体寸法	GLから	柱の高さ	埋込寸法
600用	520	600	625	150
800用	720	800	825	150
1000用	920	1000	1025	150
1200用	1120	1200	1225	190

4型 [たて格子]

NDU008G



間柱式 高:800 [ライトブラウンP]



●寸法図 (単位mm) 高:800

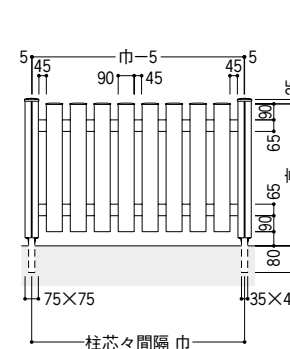

▲4型の裏面

■高さ寸法

本体呼称	本体寸法	GLから	柱の高さ	埋込寸法
600用	520	600	625	150
800用	720	800	825	150
1000用	920	1000	1025	150
1200用	1120	1200	1225	190

1型・1型Rタイプ・2型・4型間柱式本体部材価格

名称	高さ区分 (巾×高mm)	1型	1型Rタイプ	2型	4型
本体	1195×600用	¥21,800	¥30,300	¥20,600	¥27,900
	1195×800用	¥26,700	¥36,300	¥21,800	¥31,500
	1195×1000用	¥31,500	¥43,600	¥23,000	¥35,100
	1195×1200用	¥36,300	¥49,700	¥24,200	¥38,800
	795×1800用	¥38,800	¥53,300	—	—
間柱 (端柱兼用) セピアブラック色	600用	¥3,700	—	¥3,700	—
	800用	¥4,300	—	¥4,300	—
	1000用	¥4,900	—	¥4,900	—
	1200用	¥7,600	—	¥7,600	—
	1800用	¥9,700	—	—	—
柱端部材 (1型用) 端部カバー兼用	600用	¥6,100 (2本)	—	¥6,100 (2本)	—
	800用	¥6,600 (2本)	—	¥6,600 (2本)	—
	1000用	¥7,700 (2本)	—	¥7,700 (2本)	—
	1200用	¥9,700 (2本)	—	¥9,700 (2本)	—
	1800用	¥11,000 (2本)	—	—	—
コーナー柱	600用	¥15,300	—	¥15,300	—
	800用	¥18,000	—	¥18,000	—
	1000用	¥20,600	—	¥20,600	—
	1200用	¥23,400	—	¥23,400	—
	1800用	¥31,400	—	—	—

●2型・4型の高:1800はありません。
●1型Rタイプ・2型・4型に端部カバーはありません。

●各部材の拾い出しについて
次の例を参考にして、各部材を拾い出してください。

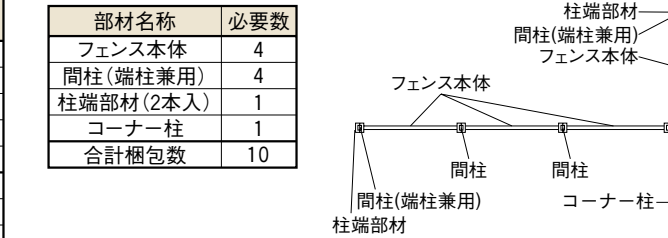

コーディネート商品

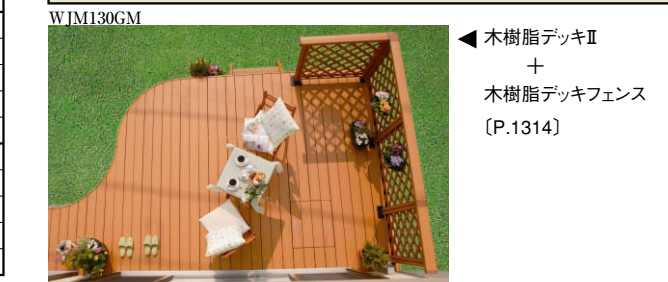

木樹脂®フェンス [間柱式]

ファイブフェンス

木樹脂フェンス

木粉入り樹脂フェンス

ライトブラウンP ミディアムブラウンP
 本体 (外)木粉入りASA樹脂 (内)ABS樹脂
 (ベース)アルミ材
 間柱 アルミ材

参照ページ		
〈別冊〉規格価格表		[P.378]
納まり図		[P.872]

3型 [横ルーバー]

●寸法図 (単位mm) 高:800 NDU003H

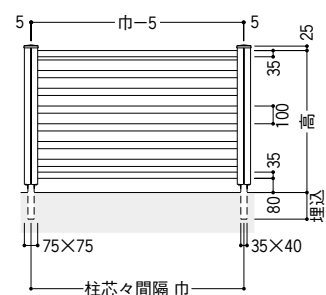

■高さ寸法

本体呼称	本体寸法	GLから	柱の高さ	埋込寸法
600用	520	600	625	150
800用	720	800	825	150
1000用	920	1000	1025	150
1200用	1120	1200	1225	190
1400用	1320	1400	1425	190
1800用	1720	1800	1825	250



間柱式 高:800 [ライトブラウンP]



間柱式 高:800 [ミディアムブラウンP]



間柱式 高:1800 [ライトブラウンP]

3型・5型・5型Rタイプ間本体部材価格

名称	高さ区分 (巾×高mm)	3型	5型	5型Rタイプ
本体	1195×600用	¥31,500	¥26,100	¥36,300
	1195×800用	¥38,800	¥31,000	¥42,400
	1195×1000用	¥46,000	¥35,800	¥49,700
	1195×1200用	¥53,300	¥40,600	¥55,700
	1195×1400用	¥60,500	¥47,900	¥65,400
	795×1800用	¥56,900	¥44,800	¥61,800
間柱 (端柱兼用) セビアブラック色	600用		¥3,700	
	800用		¥4,300	
	1000用		¥4,900	
	1200用		¥7,600	
	1400用		¥9,400	
柱端部材 (5型用 端部カバー兼用)	600用	¥6,100 (2本)		
	800用	¥6,600 (2本)		
	1000用	¥7,700 (2本)		
	1200用	¥9,700 (2本)		
	1400用	¥10,900 (2本)		
コーナー柱	600用	¥15,300		
	800用	¥18,000		
	1000用	¥20,600		
	1200用	¥23,400		
	1400用	¥26,100		
端部カバー (3型・8型専用)	600用	¥6,800 (2本)	—	—
	800用	¥8,000 (2本)	—	—
	1000用	¥9,200 (2本)	—	—
	1200用	¥10,400 (2本)	—	—
	1400用	¥12,100 (2本)	—	—
1800用	¥13,400 (2本)	—	—	

●各部材の拾い出しについて

次の例を参考に、各部材を拾い出してください。

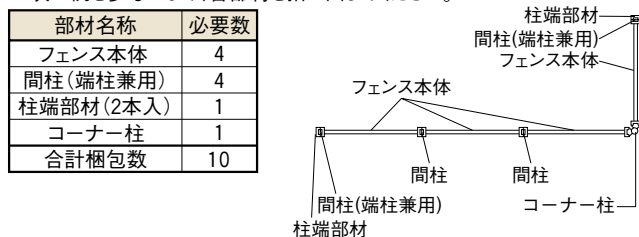

コーディネート商品



◀ 木樹脂デッキII + 木樹脂デッキフェンス [P.1314]

ご案内

- 5型Rタイプに端部カバーはありません。
- 端部カバーは1枚のフェンスを切断し2枚にしてご使用の際、切断面に取り付けてください。

[間柱式] 木樹脂®フェンス

コーディネート商品参照ページ					
門扉	木樹脂門扉	[P.582]	デッキ	木樹脂デッキII	[P.1314]
機能ポール	ファンクションポール	[P.236]		木樹脂ペランダデッキ	[P.1334]
トレリス	木樹脂トレリス	[P.1336]	照明	ルミネクス木樹脂ポール灯	[P.294]

●連結できる同デザインのフェンス用扉3型・5型があります。[P.866]

5型 [密ラチス]

●寸法図 (単位mm) 高:800 NDU005H

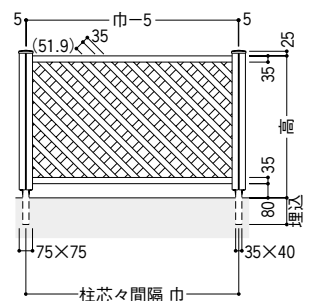

■高さ寸法

本体呼称	本体寸法	GLから	柱の高さ	埋込寸法
600用	520	600	625	150
800用	720	800	825	150
1000用	920	1000	1025	150
1200用	1120	1200	1225	190
1400用	1320	1400	1425	190
1800用	1720	1800	1825	250

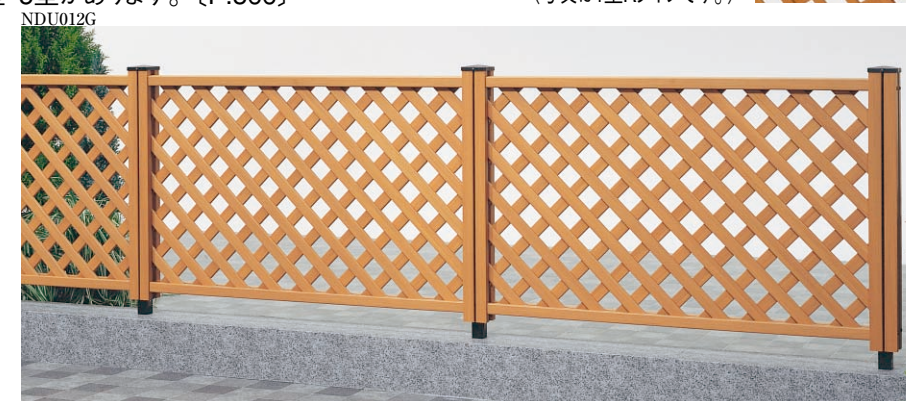

間柱式 高:800 [ライトブラウンP]



間柱式 高:800 [ミディアムブラウンP]



間柱式 高:1800 [ミディアムブラウンP]

5型Rタイプ [密ラチス]

●寸法図 (単位mm) 高:800

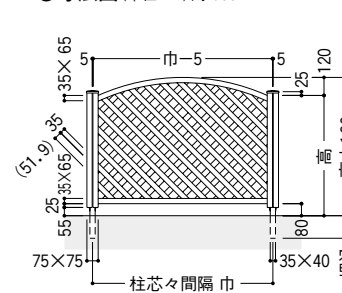

■高さ寸法

本体呼称	本体寸法	GLから	柱の高さ	埋込寸法
600用	640	600	625	150
800用	840	800	825	150
1000用	1040	1000	1025	150
1200用	1240	1200	1225	190
1400用	1440	1400	1425	190
1800用	1813	1800	1825	250



間柱式 高:800 [ミディアムブラウンP]



間柱式 Rタイプとフラットタイプの組合せ 高:800 [ライトブラウンP]



間柱式 Rタイプとフラットタイプの組合せ 巾:795×高:1800 [ライトブラウンP]

ファイブフェンス

木樹脂フェンス

木粉入り樹脂フェンス

木樹脂®フェンス [間柱式]

[間柱式] 木樹脂®フェンス

ファイブフェンス

木樹脂フェンス

木粉入り樹脂フェンス

ファイブフェンス

木樹脂フェンス

木粉入り樹脂フェンス

ライトブラウンP ミディアムブラウンP
 本体 (外)木粉入りASA樹脂 (内)ABS樹脂
 (ベース)アルミ材
 間柱 アルミ材

参照ページ	
〈別冊〉規格価格表	[P.378]
納まり図	[P.872]

6型 [密いげた]

●寸法図(単位mm)高:800

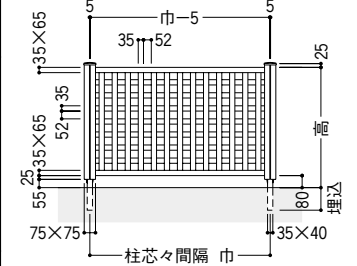

NDU006H



間柱式 高:800 [ライトブラウンP]

■高さ寸法

本体呼称	本体寸法	GLから	柱の高さ	埋込寸法
600用	520	600	625	150
800用	720	800	825	150
1000用	920	1000	1025	150
1200用	1120	1200	1225	190
1400用	1320	1400	1425	190
1800用	1720	1800	1825	250

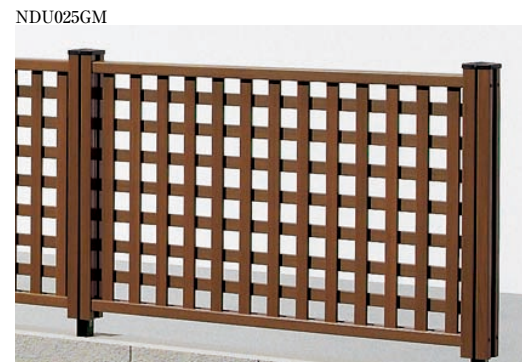

間柱式 高:800 [ミディアムブラウンP]



高:1800 [ライトブラウンP]

8型 [横スリット]

●寸法図(単位mm)高:800

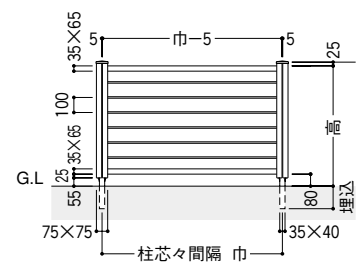

NDU028H

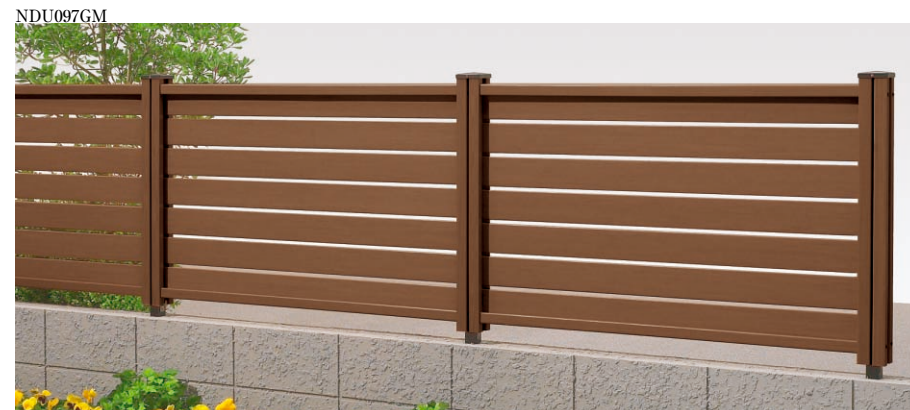

間柱式 高:800 [ミディアムブラウンP]

■高さ寸法

本体呼称	本体寸法	GLから	柱の高さ	埋込寸法
600用	520	600	625	150
800用	720	800	825	150
1000用	920	1000	1025	150
1200用	1120	1200	1225	190
1400用	1320	1400	1425	190
1800用	1720	1800	1825	250

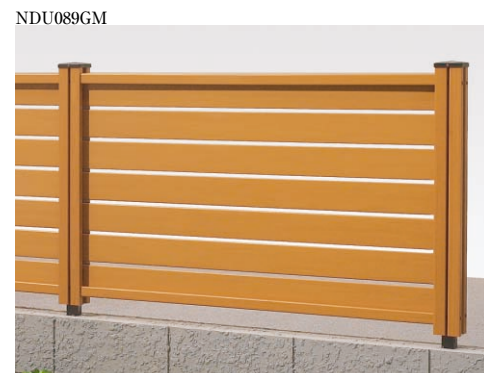

間柱式 高:800 [ライトブラウンP]



間柱式 高:1800 [ライトブラウンP]

コーディネート商品参照ページ					
門扉	木樹脂門扉	[P.582]	デッキ	木樹脂デッキII	[P.1314]
機能ボール	ファンクションボール	[P.236]		木樹脂ペランダデッキ	[P.1334]
トレリス	木樹脂トレリス	[P.1336]	照明	ルミネクス木樹脂ボール灯	[P.294]

●連結できる同デザインのフェンス用扉8型があります。 [P.866]

6型・8型間柱式本体部材価格

名称	高さ区分 (巾×高mm)	6型	8型
本体	1195× 600用	¥26,100	
	1195× 800用	¥31,000	
	1195×1000用	¥35,800	
	1195×1200用	¥40,600	
	1195×1400用	¥47,900	
間柱 (端柱兼用) セビアブラック色	600用	¥3,700	
	800用	¥4,300	
	1000用	¥4,900	
	1200用	¥7,600	
	1400用	¥9,400	
柱端部材	600用	¥6,100 (2本)	
	800用	¥6,600 (2本)	
	1000用	¥7,700 (2本)	
	1200用	¥9,700 (2本)	
	1400用	¥10,900 (2本)	
コーナー柱	600用	¥15,300	
	800用	¥18,000	
	1000用	¥20,600	
	1200用	¥23,400	
	1400用	¥26,100	
端部カバー (3型・8型専用)	600用	—	¥6,800 (2本)
	800用	—	¥8,000 (2本)
	1000用	—	¥9,200 (2本)
	1200用	—	¥10,400 (2本)
	1400用	—	¥12,100 (2本)
1800用	—	¥13,400 (2本)	

●各部材の拾い出しについて 次の例を参考にして、各部材を拾い出してください。

部材名称	必要数
フェンス本体	4
間柱(端柱兼用)	4
柱端部材(2本入)	1
コーナー柱	1
合計梱包数	10

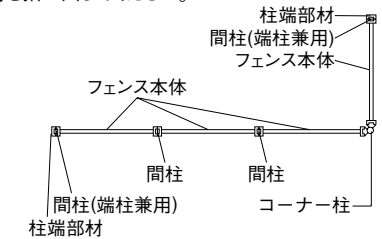

ご案内

- 6型に端部カバーはありません。
- 端部カバーは1枚のフェンスを切断し2枚にしてご使用の際、切断面に取り付けてください。

コーディネート商品

WIM130GM



◀ 木樹脂デッキII + 木樹脂デッキフェンス [P.1314]



木樹脂門扉6型 [P.588]



木樹脂門扉8型 [P.588]