

# UDノンレール引戸 ラクティス

アルミ質感の進化系  
「CBプレミアムコート」

◆詳しくは(P.24)をご覧ください。

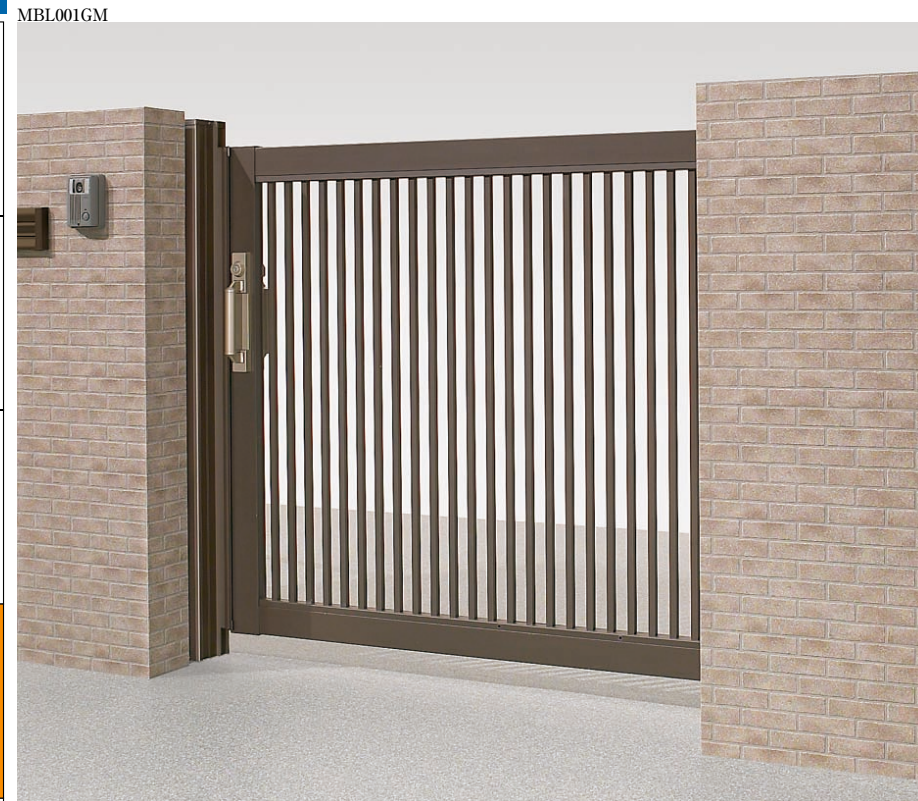

UDノンレール引戸 [ラクティス] B型 片引き右勝手 サイズ:1212 [CBブラウン]

## 段差のないノンレール引戸です。



※写真は全開時ではありません。



フラットなので  
スムーズ

## 快適な暮らしをサポートする ユニバーサルデザインの ノンレール引戸 [ラクティス]。

- ノンレール引戸は開口部に障害物がなく、お子様や高齢者・車イス等で移動する方への安全を配慮したユニバーサルデザイン商品です。
- デザインは、A型(横格子)・B型(縦格子)・C型(横目隠し)の3タイプ。
- 機能門柱A1・M1型と組合せができます。

### カラーバリエーション



## 使いやすさを追求した有効開口3タイプ。車イスでもラクラク通れます。

### 車イスでスムーズに通れる

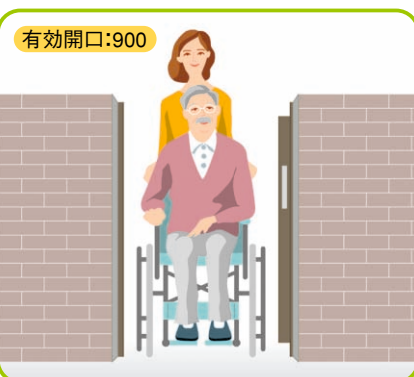

開き門扉では煩しかった、自転車や車イスを押しながらの通り抜けもスムーズにできます。

### 車イスと人が同時に入出りできる

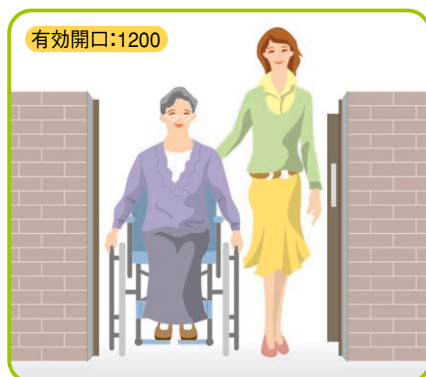

大きな開口巾が一枚の扉でとれ、威圧感のない住まいに調和した門まわりがつけられます。

### 引戸の収納スペースをとらない



勝手口や引戸の収納スペースが大きくとれない出入口に便利です。機能門柱(A1・M1型)との組合せもできます。



片引き左勝手

## 操作性に優れた大型バーハンドル錠



◀ 開閉しやすい長把手を採用した引戸専用錠です。

▼ 扉を閉めると自動で鎌が出て、扉が固定されます。

▼ 蓄光リングつきで、日没後約2時間発光します。



### HA型錠 エレガントシルバー

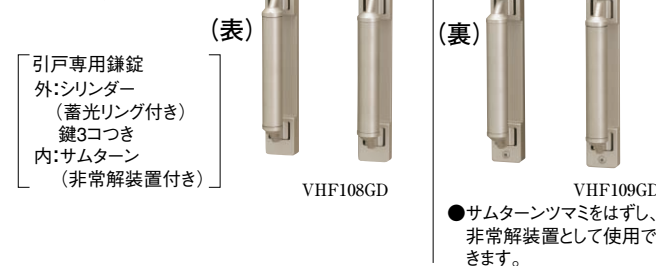

引戸専用鎌錠  
外:シリンダー(蓄光リング付き)  
鍵3コつき  
内:サムターン(非常解装置付き)

●サムターンつまみをはずし、非常解装置として使用できます。

## 落とし錠 (別売品)

- ・ 開いた扉を固定できます。
- ・ 落とし錠は、オートクローザを取付けない時に使用できます。
- ・ 指1本で操作できる、便利な落とし錠です。

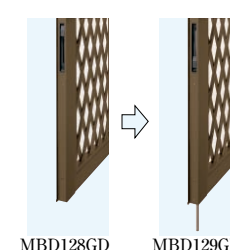

写真はセレビュー門扉

## 扉をしっかり支え、走行を安定させるガイド柱



## 自動で扉を閉める便利なオートクローザ (別売品)

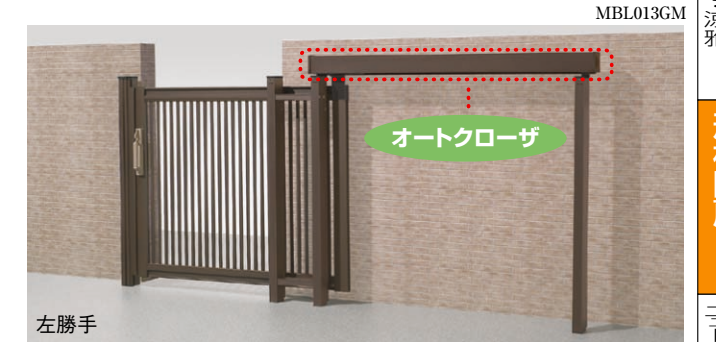

全開口ストッパー付き。全開にすると扉がストップし、ワンアクションで閉扉(軽い力で扉を引くと自動で閉扉します)。突然扉が閉まり出すことがないのであわてることなくゆっくり安全に通り返すことができます。有効開口:1200でおよそ2~6秒で閉扉します。閉扉スピードは調節可能です。

◆案内 ●C型W1200サイズにはオートクローザの取り付けはできません。



## 錠の高さ位置

お子様でも手が届く高さに設置。誰でもラクな姿勢で操作ができ、力の弱いお子様や高齢者でも軽々開閉できます。

## ファンクションユニットA1・M1型と組合せできます。



ファンクションユニットA1型との組合せ

# UDノンレール引戸 ラクティスA型 (横格子)

CBブラック CBブラウン CBステン  
 本体 アルミ形材

| 参照ページ     |         |
|-----------|---------|
| 〈別冊〉規格価格表 | [P.202] |
| 納まり図      | [P.474] |

| コーディネート商品 |                        |
|-----------|------------------------|
| 機能門柱      | ファンクションユニットA1型 [P.248] |
| フェンス      | セレビューフェンス [P.746]      |

サイズオーダー

●1100≦W≦1800

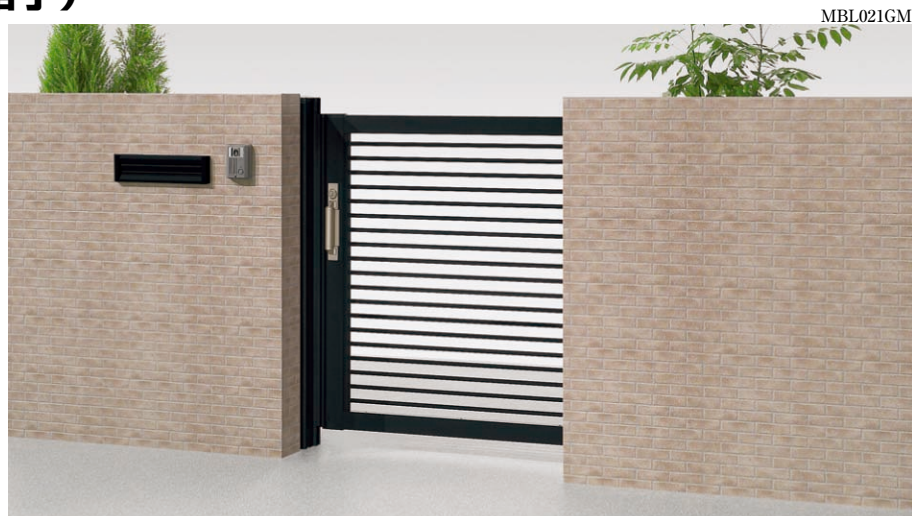

片引き右勝手 サイズ:0912 [CBブラック]



片引き右勝手 サイズ:0912 [CBブラウン]



片引き右勝手 サイズ:0912 [CBステン]

●寸法図 (単位:mm)  
 ■片引き ●本図は右勝手 サイズ:0912です。

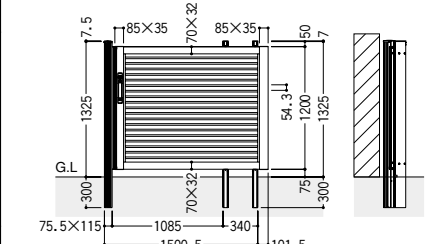
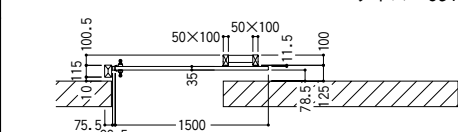

コーディネート商品 NDE122GM



セレビューフェンス1N型 [P.746]

組合せ価格 ●外観右つり元はR、左つり元はLです。

| サイズ呼称    | 本体寸法(mm) |      | 有効開口巾 | 施工に必要な巾 |                | 片引き      | 片引き<br>オートクローザつき |
|----------|----------|------|-------|---------|----------------|----------|------------------|
|          | 巾        | 高    |       | 標準      | オートクローザ<br>取付け |          |                  |
| 0710R(L) | 1300     | 1000 | 710   | 2128.5  | 2890           | ¥102,300 | ¥241,500         |
| 0910R(L) | 1500     | 1000 | 910   | 2528.5  | 3090           | ¥104,500 | ¥243,700         |
| 1210R(L) | 1800     | 1000 | 1210  | 3128.5  | 3390           | ¥113,300 | ¥252,500         |
| 0712R(L) | 1300     | 1200 | 710   | 2128.5  | 2890           | ¥105,600 | ¥245,300         |
| 0912R(L) | 1500     | 1200 | 910   | 2528.5  | 3090           | ¥107,800 | ¥247,500         |
| 1212R(L) | 1800     | 1200 | 1210  | 3128.5  | 3390           | ¥117,700 | ¥257,400         |

| サイズ呼称    | 本体寸法(mm) |      | 有効開口巾 | 施工に必要な巾 |                | 機能門柱<br>A1型つき | 機能門柱A1型<br>+<br>オートクローザつき |
|----------|----------|------|-------|---------|----------------|---------------|---------------------------|
|          | 巾        | 高    |       | 標準      | オートクローザ<br>取付け |               |                           |
| 0710R(L) | 1300     | 1000 | 710   | 2413    | 3174.5         | ¥215,800      | ¥355,000                  |
| 0910R(L) | 1500     | 1000 | 910   | 2813    | 3374.5         | ¥218,000      | ¥357,200                  |
| 1210R(L) | 1800     | 1000 | 1210  | 3413    | 3674.5         | ¥226,800      | ¥366,000                  |
| 0712R(L) | 1300     | 1200 | 710   | 2413    | 3174.5         | ¥219,100      | ¥358,800                  |
| 0912R(L) | 1500     | 1200 | 910   | 2813    | 3374.5         | ¥221,300      | ¥361,000                  |
| 1212R(L) | 1800     | 1200 | 1210  | 3413    | 3674.5         | ¥231,200      | ¥370,900                  |

別売品

| 名称     | 使用区分   | 価格     |
|--------|--------|--------|
| 落し錠セット | 高:1000 | ¥2,800 |
|        | 高:1200 | ¥2,800 |

適応錠

HA型錠 [鎌錠]



●錠については [P.447] をご覧ください。

# UDノンレール引戸 ラクティスB型 (縦格子)

CBブラック CBブラウン CBステン  
 本体 アルミ形材

| 参照ページ     |         |
|-----------|---------|
| 〈別冊〉規格価格表 | [P.202] |
| 納まり図      | [P.474] |

| コーディネート商品 |                        |
|-----------|------------------------|
| 機能門柱      | ファンクションユニットA1型 [P.248] |
| フェンス      | セレビューフェンス [P.746]      |

サイズオーダー

●1100≦W≦1800ピッチの増減50

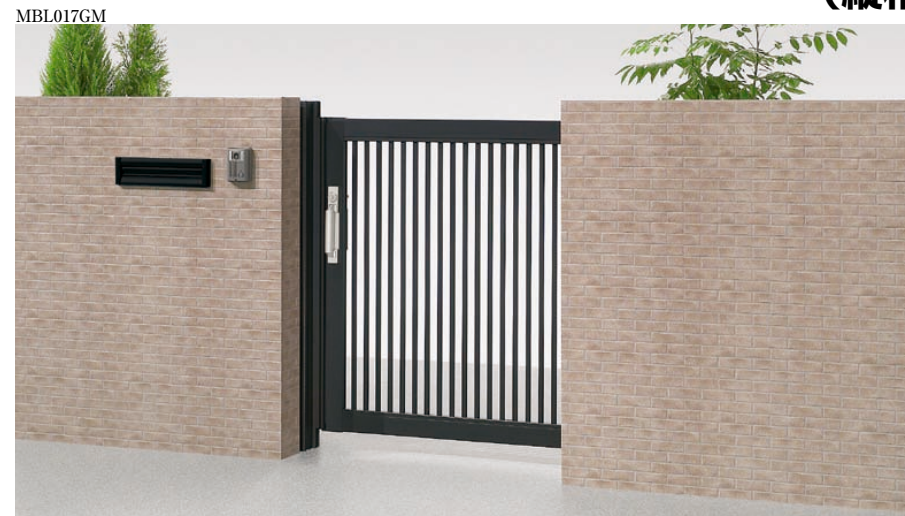

片引き右勝手 サイズ:0912 [CBブラック]



片引き右勝手 サイズ:0912 [CBブラウン]



片引き右勝手 サイズ:0912 [CBステン]

組合せ価格 ●外観右つり元はR、左つり元はLです。

| サイズ呼称    | 本体寸法(mm) |      | 有効開口巾 | 施工に必要な巾 |                | 片引き      | 片引き<br>オートクローザつき |
|----------|----------|------|-------|---------|----------------|----------|------------------|
|          | 巾        | 高    |       | 標準      | オートクローザ<br>取付け |          |                  |
| 0710R(L) | 1300     | 1000 | 710   | 2128.5  | 2890           | ¥102,300 | ¥241,500         |
| 0910R(L) | 1500     | 1000 | 910   | 2528.5  | 3090           | ¥104,500 | ¥243,700         |
| 1210R(L) | 1800     | 1000 | 1210  | 3128.5  | 3390           | ¥106,700 | ¥245,900         |
| 0712R(L) | 1300     | 1200 | 710   | 2128.5  | 2890           | ¥105,600 | ¥245,300         |
| 0912R(L) | 1500     | 1200 | 910   | 2528.5  | 3090           | ¥107,800 | ¥247,500         |
| 1212R(L) | 1800     | 1200 | 1210  | 3128.5  | 3390           | ¥111,100 | ¥250,800         |

| サイズ呼称    | 本体寸法(mm) |      | 有効開口巾 | 施工に必要な巾 |                | 機能門柱<br>A1型つき | 機能門柱A1型<br>+<br>オートクローザつき |
|----------|----------|------|-------|---------|----------------|---------------|---------------------------|
|          | 巾        | 高    |       | 標準      | オートクローザ<br>取付け |               |                           |
| 0710R(L) | 1300     | 1000 | 710   | 2413    | 3174.5         | ¥215,800      | ¥355,000                  |
| 0910R(L) | 1500     | 1000 | 910   | 2813    | 3374.5         | ¥218,000      | ¥357,200                  |
| 1210R(L) | 1800     | 1000 | 1210  | 3413    | 3674.5         | ¥220,200      | ¥359,400                  |
| 0712R(L) | 1300     | 1200 | 710   | 2413    | 3174.5         | ¥219,100      | ¥358,800                  |
| 0912R(L) | 1500     | 1200 | 910   | 2813    | 3374.5         | ¥221,300      | ¥361,000                  |
| 1212R(L) | 1800     | 1200 | 1210  | 3413    | 3674.5         | ¥224,600      | ¥364,300                  |

別売品

| 名称     | 使用区分   | 価格     |
|--------|--------|--------|
| 落し錠セット | 高:1000 | ¥2,800 |
|        | 高:1200 | ¥2,800 |

適応錠

HA型錠 [鎌錠]



●錠については [P.447] をご覧ください。

●寸法図 (単位:mm)  
 ●本図は右勝手 サイズ:0912です。

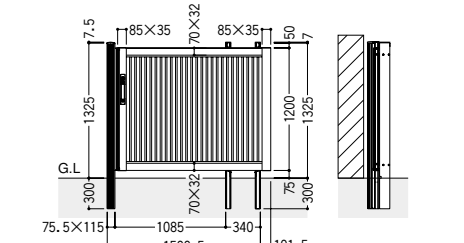
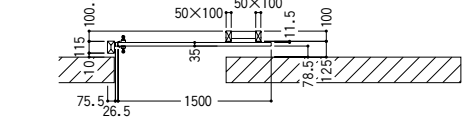

コーディネート商品 NDE134GM



セレビューフェンス3N型 [P.746]

# UDノンレール引戸 ラクティスC型 (横目隠し)

# UDノンレール引戸 ラクティス

CB

ナビアスタイル (P.146)

新峻岳 グランド富岳

モテソビリアスタイル エクサリオ涼雅

形材門扉

ニエラシス ニューエラシス大窓イコ

門扉用電気錠

セレビュー セレビューポスト付扉

ラクティス ニューセゾンダ

スーパ有峰 大型門扉引戸クロス

大型門扉

(P.1618)

ナビアスタイル (P.146)

新峻岳 グランド富岳

モテソビリアスタイル エクサリオ涼雅

形材門扉

ニエラシス ニューエラシス大窓イコ

門扉用電気錠

セレビュー セレビューポスト付扉

ラクティス ニューセゾンダ

スーパ有峰 大型門扉引戸クロス

大型門扉

(P.1618)



CBブラック CBブラウン CBステン

参照ページ

|           |         |
|-----------|---------|
| 〈別冊〉規格価格表 | [P.202] |
| 納まり図      | [P.474] |

コーディネート商品

|      |                |         |
|------|----------------|---------|
| 機能門柱 | ファンクションユニットA1型 | [P.248] |
| フェンス | セレビューフェンス      | [P.746] |

サイズオーダー

●1100≦W≦1800



片引き右勝手 サイズ:0912 [CBブラック]



片引き右勝手 サイズ:0912 [CBブラウン]



片引き右勝手 サイズ:0912 [CBステン]

●寸法図 (単位mm) ●本図は右勝手 サイズ:0912です。

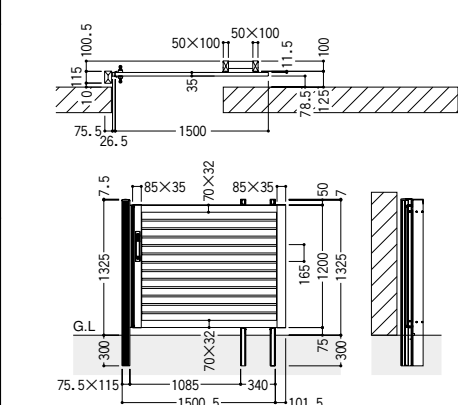

●組合せ価格 ●外観右つり元はR、左つり元はLです。

| サイズ呼称    | 本体寸法(mm) |      | 有効開口巾 | 施工に必要な巾 |            | 片引き      | 片引きオートクローザつき |
|----------|----------|------|-------|---------|------------|----------|--------------|
|          | 巾        | 高    |       | 標準      | オートクローザ取付け |          |              |
| 0710R(L) | 1300     | 1000 | 710   | 2128.5  | 2890       | ¥119,900 | ¥259,100     |
| 0910R(L) | 1500     | 1000 | 910   | 2528.5  | 3090       | ¥124,300 | ¥263,500     |
| 1210R(L) | 1800     | 1000 | 1210  | 3128.5  | 3390       | ¥130,900 | —            |
| 0712R(L) | 1300     | 1200 | 710   | 2128.5  | 2890       | ¥125,400 | ¥265,100     |
| 0912R(L) | 1500     | 1200 | 910   | 2528.5  | 3090       | ¥129,800 | ¥269,500     |
| 1212R(L) | 1800     | 1200 | 1210  | 3128.5  | 3390       | ¥136,400 | —            |

| サイズ呼称    | 本体寸法(mm) |      | 有効開口巾 | 施工に必要な巾 |            | 機能門柱A1型つき | 機能門柱+オートクローザつき |
|----------|----------|------|-------|---------|------------|-----------|----------------|
|          | 巾        | 高    |       | 標準      | オートクローザ取付け |           |                |
| 0710R(L) | 1300     | 1000 | 710   | 2413    | 3174.5     | ¥233,400  | ¥372,600       |
| 0910R(L) | 1500     | 1000 | 910   | 2813    | 3374.5     | ¥237,800  | ¥377,000       |
| 1210R(L) | 1800     | 1000 | 1210  | 3413    | 3674.5     | ¥244,400  | —              |
| 0712R(L) | 1300     | 1200 | 710   | 2413    | 3174.5     | ¥238,900  | ¥378,600       |
| 0912R(L) | 1500     | 1200 | 910   | 2813    | 3374.5     | ¥243,300  | ¥383,000       |
| 1212R(L) | 1800     | 1200 | 1210  | 3413    | 3674.5     | ¥249,900  | —              |

別売品

| 名称     | 使用区分   | 価格     |
|--------|--------|--------|
| 落し錠セット | 高:1000 | ¥2,800 |
|        | 高:1200 | ¥2,800 |

●適応錠 HA型錠 [録錠]



●錠については [P.447] をご覧ください。

コーディネート商品 NDE137GM



セレビューフェンス7N型 [P.752]

