

プレジール門扉

プレジール門扉

MAF063GD



プレジール門扉K型 [モスグリーン]



プレジール門扉J型 [モスグリーン]

デザインバリエーション

●ブラック ●モスグリーン

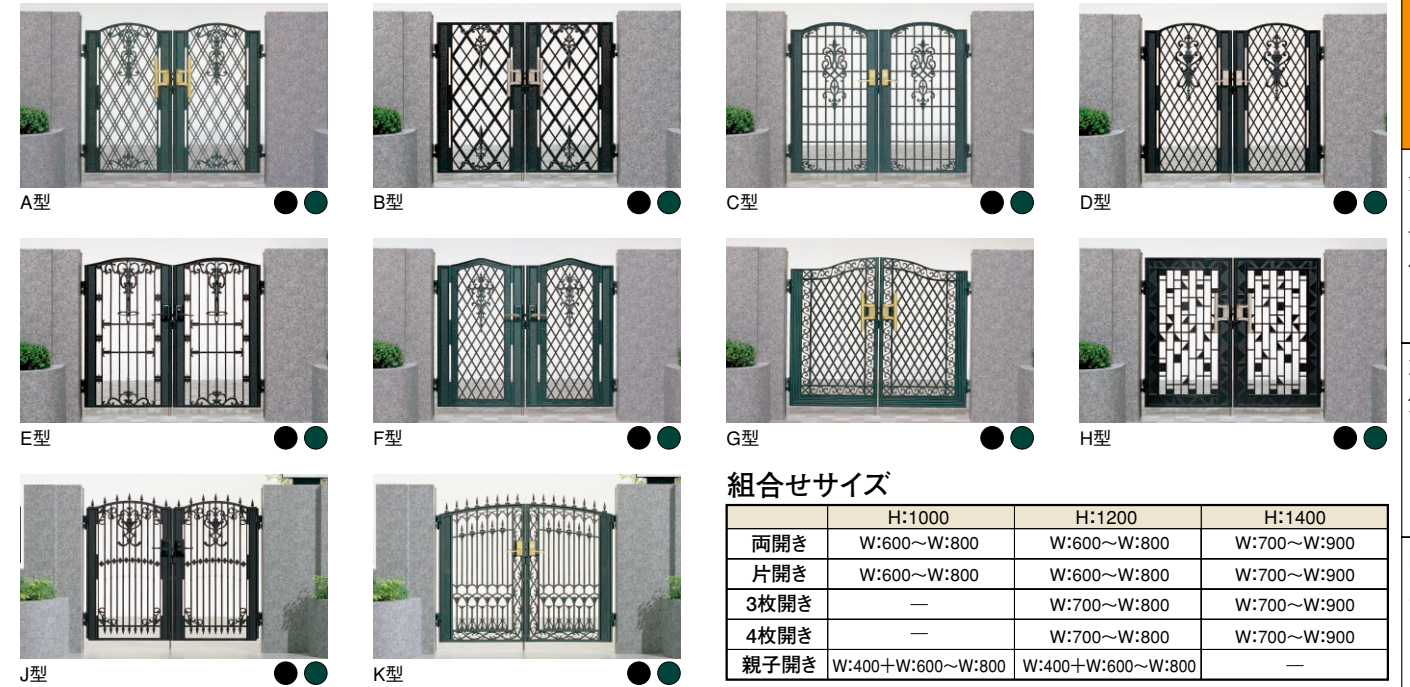

組合せサイズ

	H:1000	H:1200	H:1400
両開き	W:600~W:800	W:600~W:800	W:700~W:900
片開き	W:600~W:800	W:600~W:800	W:700~W:900
3枚開き	—	W:700~W:800	W:700~W:900
4枚開き	—	W:700~W:800	W:700~W:900
親子開き	W:400+W:600~W:800	W:400+W:600~W:800	—

鋳物の製造工程上、細かな質感に若干の差異が生じることがございますので、あらかじめご了承ください。

シンボリックなデザインが 優雅な質感と気品のプレジール門扉。

お洒落で優雅な表情をもつプレジール門扉。その個性的なデザインはアルミ鋳物のもつ質感と気品に調和して夢のある豊かな印象を感じさせてくれます。建物や周囲の環境にあわせて、素敵なエクステリアをつくることができます。



操作性とセキュリティ性能が高い錠 [P.478]

機能門柱との組合せ

RJ型錠 [ラッチ錠] (エレガントシルバー) YZD145GM
 ラッチ錠 鍵3コ
 外:シリンダー 内:非常解装置つき (サムターン同梱)

PJ型錠 [プッシュプル錠] (エレガントシルバー) YZD127GM
 プッシュプル錠 鍵3コ
 外:シリンダー 内:非常解装置つき (サムターン同梱)

NC型錠 [内掛錠] (ブラック) YZD189GM 表側
 内掛錠 鍵3コ
 外:シリンダー 内:サムターン (サムターンをはずすと非常解装置になります)

RC型錠 [ラッチ錠] (ブラック) YZD187GM 表側
 内掛錠 鍵3コ
 外:シリンダー 内:サムターン (サムターンをはずすと非常解装置になります)

プレジール門扉は、ラピッシュポール・オルテヌ機能門柱・ファンクションユニット・ニューファンクションユニットとの組合せができます。門まわりのオリジナリティや機能性を高めます。



調整ヒンジ

- ドライバー1本で扉の調整、プレ調整ができますから、施工調整がより容易で簡単になりました。
- 現場でヒンジの組み替えを行うだけで、内開き・外開きに対応できます。
- 門柱を埋め込んだ後でも内開き・外開きの変更が可能です。



操作がしやすいストッパーつき落とし錠

ツマミの上げ下げで落とし錠が上下に動く、簡単に操作しやすい落とし錠です。しかもツマミの上にはどの位置にでも落とし錠の固定ができる、ストッパー機能つきです。

落とし棒受け (別売品)
 増設する場合にお使いください。(ステンレス製) PEJ089G



自動で扉を閉めるオートクローザ

温度センサー内蔵のオートクローザは、夏・冬の温度変化に影響の少ない一定の閉まり速度を保ちます。扉を約80°以上開けると停まるフリーストップ機構つき。

取り付け可能範囲

形式	標準タイプ (内・外開き)
門柱式	両開き ● 片開き ● 3・4枚開き —
直付式	両開き — 片開き — 3・4枚開き —

ご案内 ●オートクローザをご使用の際は、必ずRC型錠をお使いください。

ナビアスタイル (P.158)
 蒼真
 オルヴェイエート
 プレサージュ
 鋳物門扉
 エターナルプラス
 エターナルプラス
 オリエンテア 春霞
 アイアンテイク
 コーヒー
 マイボーチ
 シャルルアルパーニ
 トリアンシテラ
 マルタ 墨水彩乃

ナビアスタイル (P.158)
 蒼真
 オルヴェイエート
 プレサージュ
 鋳物門扉
 エターナルプラス
 エターナルプラス
 オリエンテア 春霞
 アイアンテイク
 コーヒー
 マイボーチ
 シャルルアルパーニ
 トリアンシテラ
 マルタ 墨水彩乃

プレジール門扉

プレジール門扉

ナビアスタイル (P.158)

蒼真 オルヴィエート

プレサージュ

鋳物門扉

エターナルフラス

レシエンテア春霞

アイアンティーク

マイボーチ シャルルアルパーニ

トリアンシテア春霞

マルタ墨水彩乃

ナビアスタイル (P.158)

蒼真 オルヴィエート

プレサージュ

鋳物門扉

エターナルフラス

レシエンテア春霞

アイアンティーク

マイボーチ シャルルアルパーニ

トリアンシテア春霞

マルタ墨水彩乃

本体 アルミ鋳物

ブラック モスグリーン

カラーバリエーション (P.1698)

●色特注ができる範囲と価格・納期につきましては、お問い合わせください。

参照ページ	
〈別冊〉規格価格表	[P.214]
納まり図	[P.562]
サイズ別姿図	[P.566]

コーディネート商品		
フェンス	プレジールフェンス	[P.796]
カーゲート	プレジール	[P.1201]

A型

MAF052GD

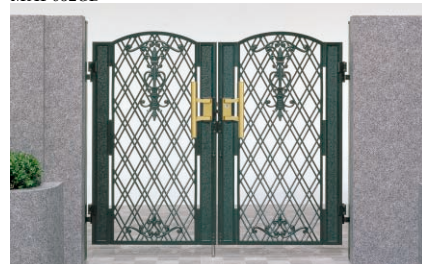

両開き 門柱式 門扉サイズ:0712 PJ型錠 [モスグリーン]



親子開き・門柱式 門扉サイズ:0412+0812 NC型錠 [モスグリーン]

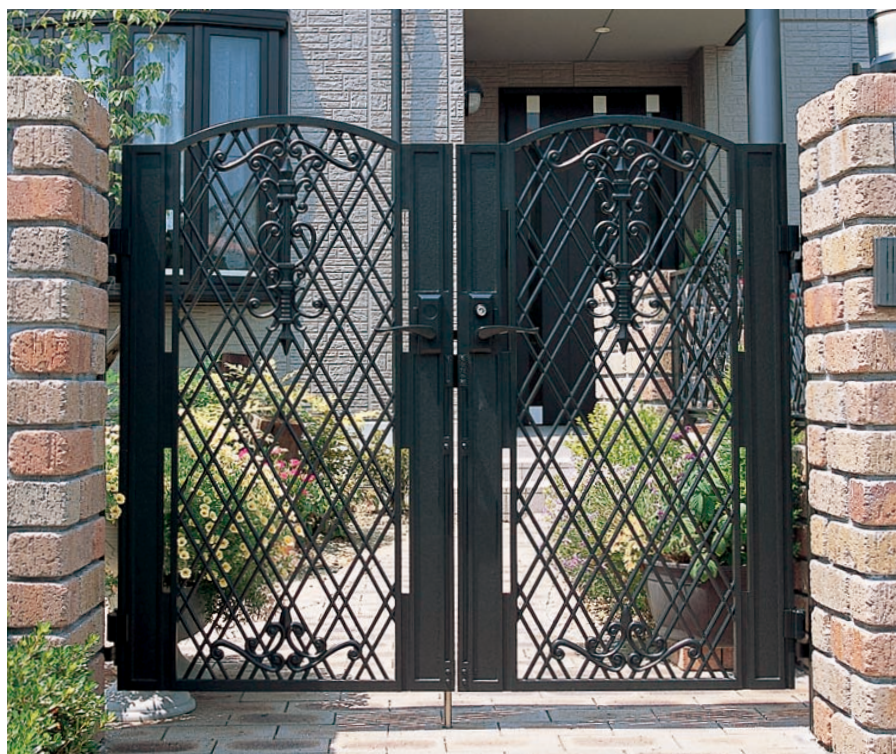

両開き 門柱式 門扉サイズ:0712 NC型錠 [ブラック]

B型

MAF046GD



両開き 門柱式 門扉サイズ:0712 PJ型錠 [ブラック]

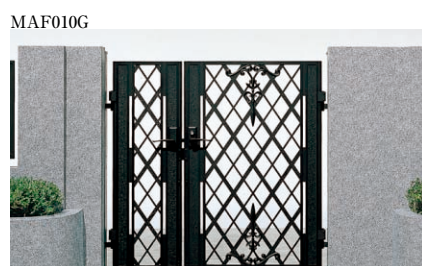

親子開き・門柱式 門扉サイズ:0412+0812 NC型錠 [ブラック]

MAF014GD



両開き 門柱式 門扉サイズ:0712 NC型錠 [モスグリーン]

適応錠 ※組合せ価格 [NC型錠使用価格] に加算額を加えた合計金額が、各錠の組合せ価格となります。 ●錠については (P.478) をご覧ください。

NC型錠 [内掛錠]



●加算額	
両開き(親子)・3・4枚開き	¥0
片開き	¥0

RC型錠 [ラッチ錠]



●加算額	
両開き(親子)・3・4枚開き	+¥9,400
片開き	+¥7,000

RJ型錠 [ラッチ錠]



●加算額	
両開き(親子)・3・4枚開き	+¥12,400
片開き	+¥10,400

●市販錠タイプもあります。(P.478) 参照

PJ型錠 [プッシュプル錠]



●加算額	
両開き(親子)・3・4枚開き	+¥17,900
片開き	+¥13,700

●市販錠タイプもあります。(P.478) 参照

A型・B型 組合せ価格 [NC型錠使用価格] は受注生産品

サイズ呼称	本体寸法(1枚)mm		両開き		片開き	
	巾	高	門柱式	直付調整式	門柱式	直付調整式
0610	600	1000	¥126,000	¥112,500	¥80,300	¥60,600
0710	700	1000	¥135,800	¥122,300	¥85,200	¥65,500
0810	800	1000	¥147,800	¥134,300	¥91,200	¥71,500
0612	600	1200	¥137,200	¥122,300	¥86,500	¥65,500
0712	700	1200	¥149,200	¥134,300	¥92,500	¥71,500
0812	800	1200	¥161,400	¥146,500	¥98,600	¥77,600
0714	700	1400	¥185,300	¥148,700	¥123,600	¥79,200
0814	800	1400	¥194,900	¥158,300	¥128,400	¥84,000
0914	900	1400	¥207,100	¥170,500	¥134,500	¥90,100

サイズ呼称	本体寸法(1枚)mm		3枚開き		4枚開き	
	巾	高	門柱式	直付調整式	門柱式	直付調整式
0712	700	1200	¥252,600	¥216,700	¥332,800	¥296,900
0812	800	1200	¥270,900	¥235,000	¥357,200	¥321,300
0714	700	1400	¥275,500	¥235,000	¥361,800	¥321,300
0814	800	1400	¥289,900	¥249,400	¥381,000	¥340,500
0914	900	1400	¥308,200	¥267,700	¥405,400	¥364,900

サイズ呼称	本体寸法(1枚)mm		親子開き	
	巾	高	門柱式	直付調整式
0410+0810	400+800	1000	¥128,500	¥115,000
0412+0812	400+800	1200	¥140,800	¥125,900

●表中の寸法は、本体寸法になっています。納まり寸法については、納まり図にてご確認願います。

●寸法図 (単位mm) サイズ: 0712

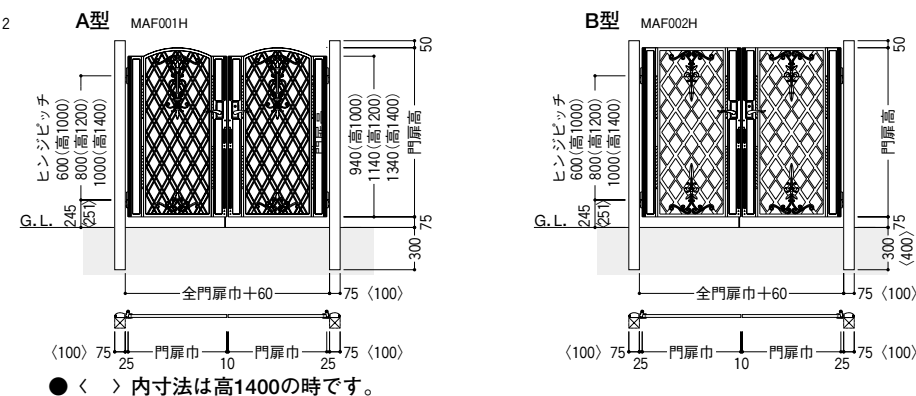

コーディネート商品



プレジールフェンスA型 [P.796]

プレジールフェンスB型 [P.796]

カーゲートプレジールA型 [P.1201]

プレジール門扉

プレジール門扉

ナビアスタイル (P.158)

蒼真 オルヴィエート

プレサージュ

鋳物門扉

エターナルブラス

レシエンテア春霞

アイアンティーク

マイボーチ シャルルアルパーニ

トリアンティプロテア

マルタ墨水彩乃

ナビアスタイル (P.158)

蒼真 オルヴィエート

プレサージュ

鋳物門扉

エターナルブラス

レシエンテア春霞

アイアンティーク

マイボーチ シャルルアルパーニ

トリアンティプロテア

マルタ墨水彩乃

本体 アルミ鋳物
ブラック モスグリーン
カラーバリエーション (P.1698)
●色特注ができる範囲と価格・納期につきましては、お問い合わせください。

参照ページ	
〈別冊〉規格価格表	[P.214]
納まり図	[P.562]
サイズ別姿図	[P.566]

コーディネート商品		
フェンス	プレジールフェンス	[P.796]
カーゲート	プレジール	[P.1201]

C型

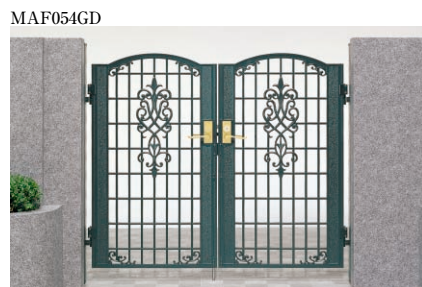

両開き 門柱式 門扉サイズ:0712 RJ型錠 [モスグリーン]



親子開き・門柱式 門扉サイズ:0412+0812 NC型錠 [ブラック]

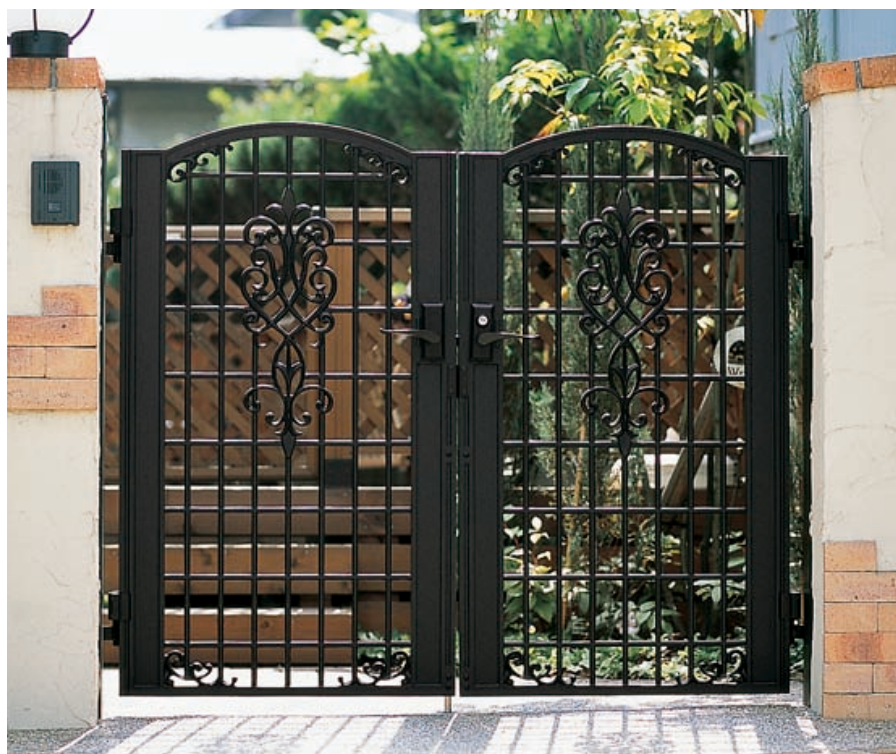

両開き 門柱式 門扉サイズ:0712 NC型錠 [ブラック]

D型



両開き 門柱式 門扉サイズ:0712 RJ型錠 [ブラック]



親子開き・門柱式 門扉サイズ:0412+0812 NC型錠 [ブラック]

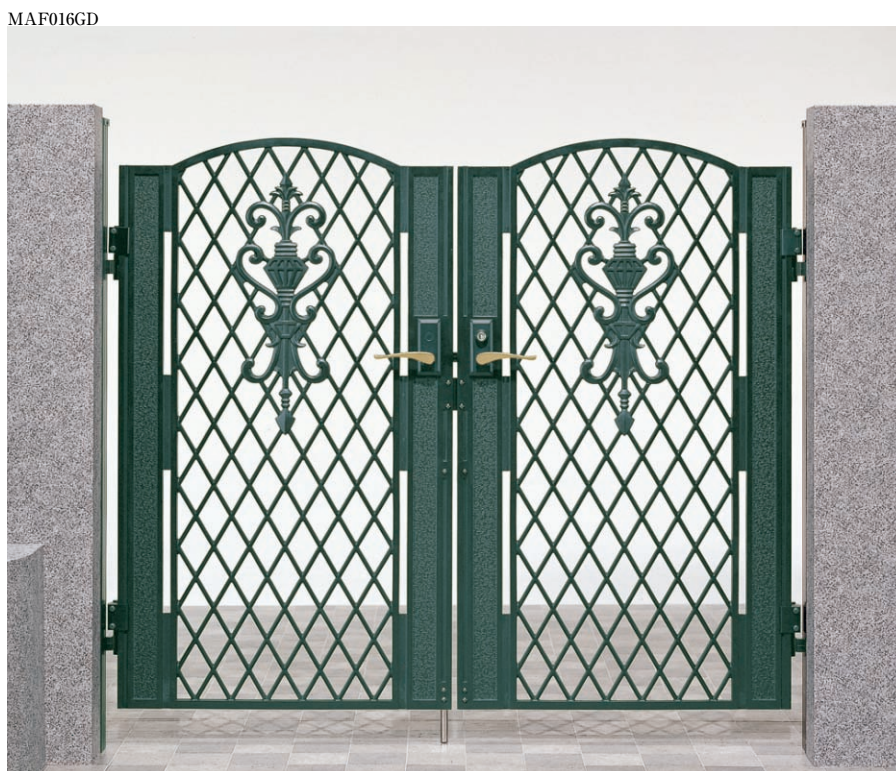

両開き 門柱式 門扉サイズ:0712 NC型錠 [モスグリーン]

適応錠 ※組合せ価格 [NC型錠使用価格] に加算額を加えた合計金額が、各錠の組合せ価格となります。 ●錠については (P.478) をご覧ください。

NC型錠
[内掛錠]

●加算額
両開き(親子)・3・4枚開き ¥0
片開き ¥0

RC型錠
[ラッチ錠]

●加算額
両開き(親子)・3・4枚開き +¥9,400
片開き +¥7,000

RJ型錠
[ラッチ錠]

●加算額
両開き(親子)・3・4枚開き +¥12,400
片開き +¥10,400
●市販錠タイプもあります。(P.478) 参照

PJ型錠
[プッシュプル錠]

●加算額
両開き(親子)・3・4枚開き +¥17,900
片開き +¥13,700
●市販錠タイプもあります。(P.478) 参照

C型・D型 組合せ価格 [NC型錠使用価格] は受注生産品

サイズ呼称	本体寸法(1枚)mm		両開き		片開き	
	巾	高	門柱式	直付調整式	門柱式	直付調整式
0610	600	1000	¥126,000	¥112,500	¥80,300	¥60,600
0710	700	1000	¥135,800	¥122,300	¥85,200	¥65,500
0810	800	1000	¥147,800	¥134,300	¥91,200	¥71,500
0612	600	1200	¥137,200	¥122,300	¥86,500	¥65,500
0712	700	1200	¥149,200	¥134,300	¥92,500	¥71,500
0812	800	1200	¥161,400	¥146,500	¥98,600	¥77,600
0714	700	1400	¥185,300	¥148,700	¥123,600	¥79,200
0814	800	1400	¥194,900	¥158,300	¥128,400	¥84,000
0914	900	1400	¥207,100	¥170,500	¥134,500	¥90,100

サイズ呼称	本体寸法(1枚)mm		3枚開き		4枚開き	
	巾	高	門柱式	直付調整式	門柱式	直付調整式
0712	700	1200	¥252,600	¥216,700	¥332,800	¥296,900
0812	800	1200	¥270,900	¥235,000	¥357,200	¥321,300
0714	700	1400	¥275,500	¥235,000	¥361,800	¥321,300
0814	800	1400	¥289,900	¥249,400	¥381,000	¥340,500
0914	900	1400	¥308,200	¥267,700	¥405,400	¥364,900

サイズ呼称	本体寸法(1枚)mm		親子開き	
	巾	高	門柱式	直付調整式
0410+0810	400+800	1000	¥128,500	¥115,000
0412+0812	400+800	1200	¥140,800	¥125,900

●表中の寸法は、本体寸法になっています。納まり寸法については、納まり図にてご確認願います。

別売品		
名称	形式	価格
オートクローザ	内開き	右勝手 ¥44,000
		左勝手 ¥44,000
	外開き	右勝手 ¥44,000
		左勝手 ¥44,000
落し棒受け	共通	¥5,300 (4コ)

ご案内
●オートクローザは、門柱式の両・片開きで、内・外開きに取り付けができます。必ず、RC型錠・RJ型錠・PJ型錠をご使用ください。
●3枚・4枚開きには、キャストが付きます。
●NC型錠以外は、直付調整式の片開きはできません。

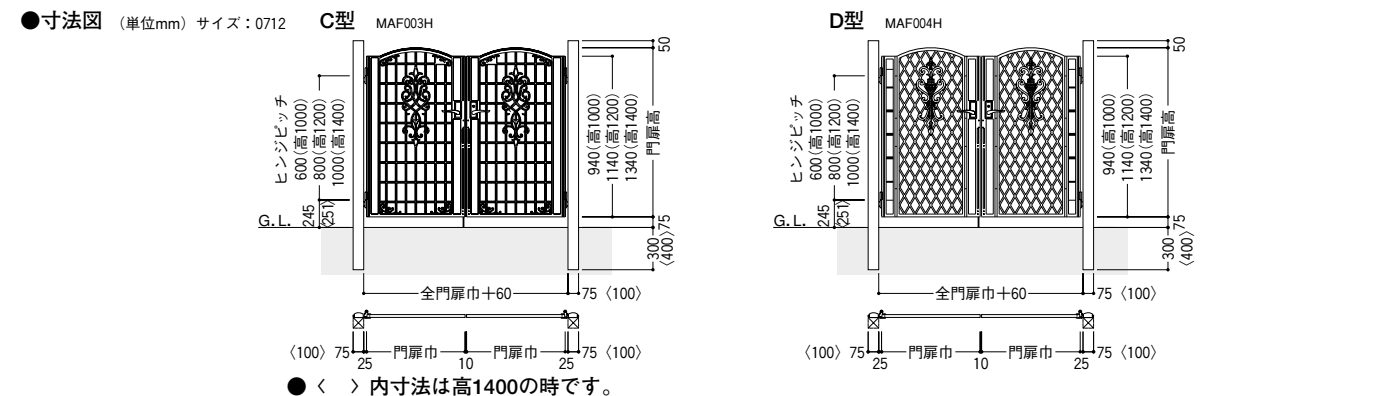

コーディネート商品



●表示価格は部材標準価格で、組立・運搬・取付工事費及び消費税は含まれておりません。
●事故、ケガ等を防止するために「使用上、施工上のご注意」をよく読んで、正常な取扱いをしてください。

プレジール門扉

プレジール門扉

ナビアスタイル (P.158)

蒼真 オルヴィエート

プレサージュ

鋳物門扉

エターナルプラス

レシエンテ春霞

アイアンテイク

マイボーチ シャルルアルパーニ

トリアンシテフロロイ

マルタ墨水彩乃

ナビアスタイル (P.158)

蒼真 オルヴィエート

プレサージュ

鋳物門扉

エターナルプラス

レシエンテ春霞

アイアンテイク

マイボーチ シャルルアルパーニ

トリアンシテフロロイ

マルタ墨水彩乃

本体 アルミ鋳物

カラーバリエーション (P.1698)

●色特注ができる範囲と価格・納期につきましては、お問い合わせください。

参照ページ	
〈別冊〉規格価格表	[P.214]
納まり図	[P.562]
サイズ別姿図	[P.566]

コーディネート商品		
フェンス	プレジールフェンス	[P.796]
カーゲート	プレジール	[P.1201]

E型



両開き 門柱式 門扉サイズ:0712 PJ型錠 [モスグリーン]

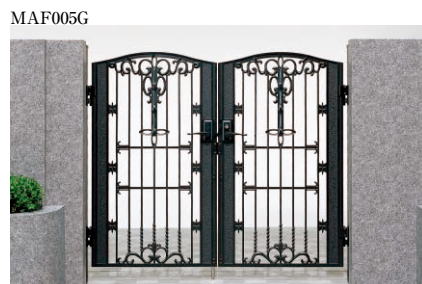

両開き 門柱式 門扉サイズ:0712 NC型錠 [ブラック]

F型

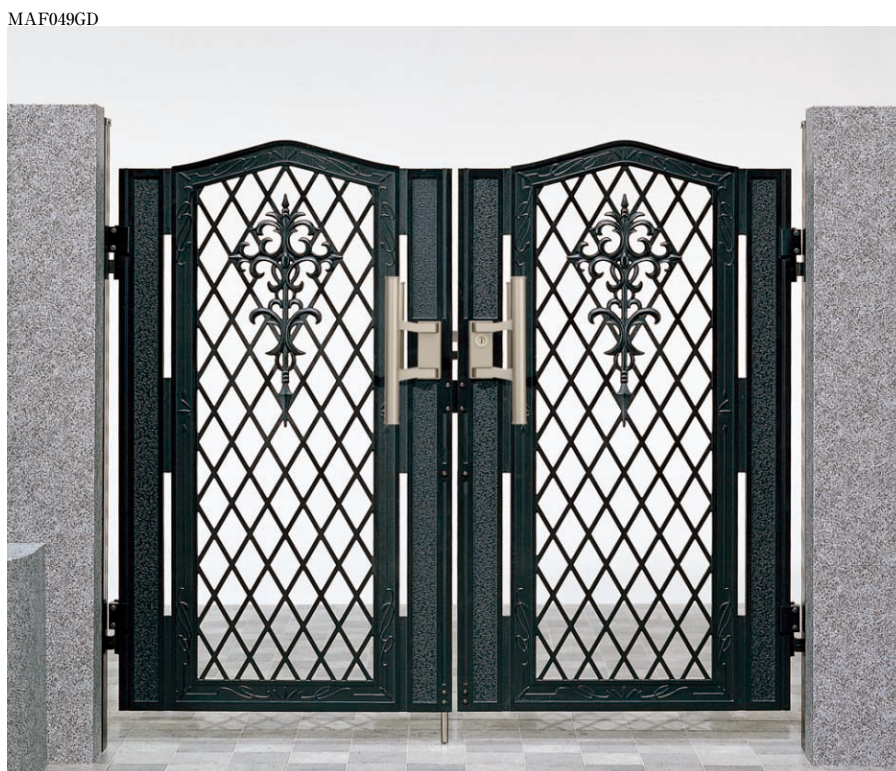

両開き 門柱式 門扉サイズ:0712 PJ型錠 [ブラック]



両開き・門柱式 門扉サイズ:0712 NC型錠 [モスグリーン]



両開き・門柱式 門扉サイズ:0712 RJ型錠 [モスグリーン]

適応錠 ※組合せ価格 [NC型錠使用価格] に加算額を加えた合計金額が、各錠の組合せ価格となります。 ●錠については (P.478) をご覧ください。



●加算額	
両開き	¥0
片開き	¥0



●加算額	
両開き	+¥9,400
片開き	+¥7,000



●加算額	
両開き	+¥12,400
片開き	+¥10,400

●市販錠タイプもあります。(P.478) 参照

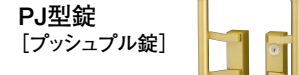

●加算額	
両開き	+¥17,900
片開き	+¥13,700

●市販錠タイプもあります。(P.478) 参照

E型・F型 組合せ価格 [NC型錠使用価格]

サイズ呼称	本体寸法(1枚)mm		両開き		片開き	
	巾	高	門柱式	直付調整式	門柱式	直付調整式
0610	600	1000	¥126,000	¥112,500	¥80,300	¥60,600
0710	700	1000	¥135,800	¥122,300	¥85,200	¥65,500
0612	600	1200	¥137,200	¥122,300	¥86,500	¥65,500
0712	700	1200	¥149,200	¥134,300	¥92,500	¥71,500
0812	800	1200	¥161,400	¥146,500	¥98,600	¥77,600
0714	700	1400	¥185,300	¥148,700	¥123,600	¥79,200
0814	800	1400	¥194,900	¥158,300	¥128,400	¥84,000

●表中の寸法は、本体寸法になっています。納まり寸法については、納まり図にてご確認ください。

別売品			
名称	形式	価格	
オートクローザ	内開き	右勝手	¥44,000
		左勝手	¥44,000
	外開き	右勝手	¥44,000
		左勝手	¥44,000
落し棒受け	共通	¥5,300 (4コ)	

ご案内
●オートクローザは、門柱式の両・片開きで、内・外開きに取り付けができます。必ず、RC型錠・RJ型錠・PJ型錠をご使用ください。
●NC型錠以外は、直付調整式の片開きはできません。

●寸法図 (単位mm) サイズ: 0712

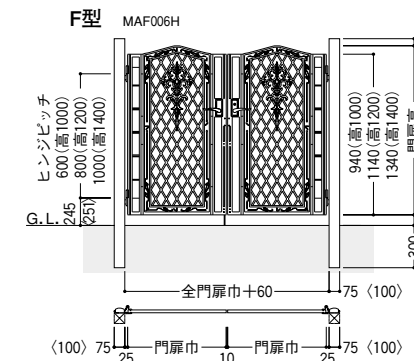
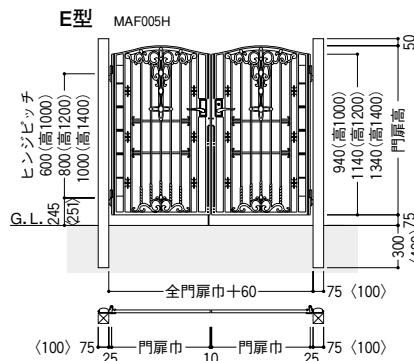

● < > 内寸法は高1400の時のです。

コーディネート商品

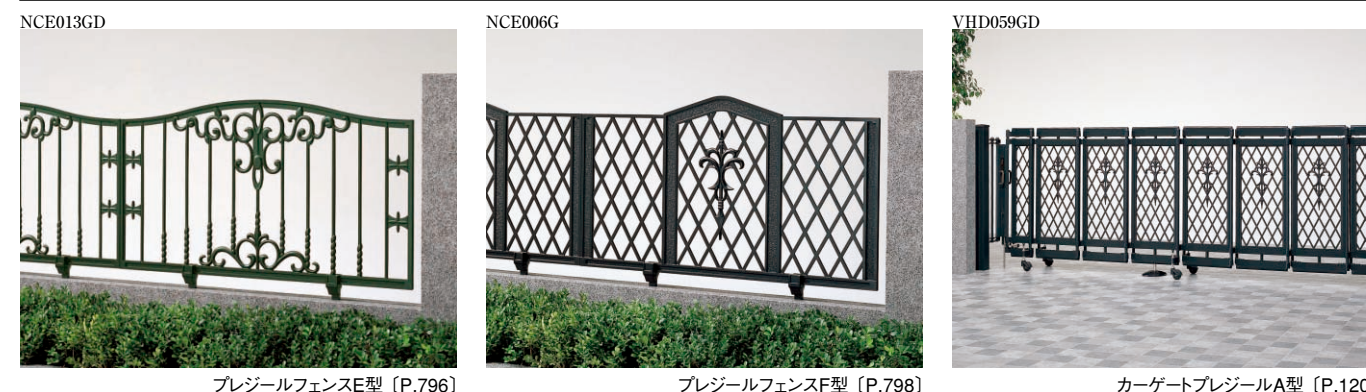

プレジールフェンスE型 (P.796)

プレジールフェンスF型 (P.798)

カーゲートプレジールA型 (P.1201)

プレジール門扉

プレジール門扉

ナビアスタイル (P.158)

蒼真 オルヴィエート

プレサージュ

鋳物門扉

エターナルプラス

レシエンテ春霞

アイアンテイク

マイボーチ シャルルアルパーニ

トリアンテフロア

マルタ墨水彩乃

ナビアスタイル (P.158)

蒼真 オルヴィエート

プレサージュ

鋳物門扉

エターナルプラス

レシエンテ春霞

アイアンテイク

マイボーチ シャルルアルパーニ

トリアンテフロア

マルタ墨水彩乃

本体 アルミ鋳物

ブラック モスグリーン

カラーバリエーション (P.1698)

●色特注ができる範囲と価格・納期につきましては、お問い合わせください。

参照ページ	
〈別冊〉規格価格表	[P.214]
納まり図	[P.562]
サイズ別姿図	[P.566]

コーディネート商品		
フェンス	プレジールフェンス	[P.796]
カーゲート	プレジール	[P.1201]

G型



両開き 門柱式 門扉サイズ:0712 RJ型錠 [ブラック]



両開き 門柱式 門扉サイズ:0712 PJ型錠 [モスグリーン]

H型

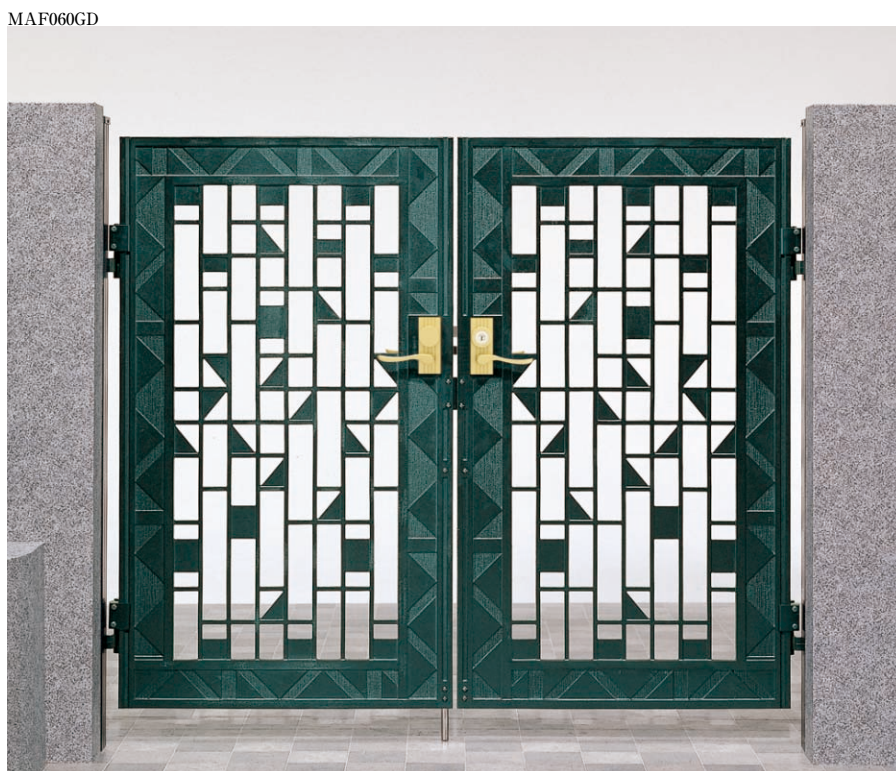

両開き 門柱式 門扉サイズ:0712 RJ型錠 [モスグリーン]



両開き 門柱式 門扉サイズ:0712 PJ型錠 [ブラック]



両開き 門柱式 門扉サイズ:0712 NC型錠 [ブラック]

適応錠 ※組合せ価格 [NC型錠使用価格] に加算額を加えた合計金額が、各錠の組合せ価格となります。 ●錠については (P.478) をご覧ください。

NC型錠
[内掛錠]



●加算額	
両開き	¥0
片開き	¥0

RC型錠
[ラッチ錠]



●加算額	
両開き	+¥9,400
片開き	+¥7,000

RJ型錠
[ラッチ錠]



●加算額	
両開き	+¥12,400
片開き	+¥10,400

●市販錠タイプもあります。(P.478) 参照

PJ型錠
[プッシュプル錠]



●加算額	
両開き	+¥17,900
片開き	+¥13,700

●市販錠タイプもあります。(P.478) 参照

G型・H型 組合せ価格 [NC型錠使用価格]

サイズ呼称	本体寸法(1枚)mm		両開き		片開き	
	巾	高	門柱式	直付調整式	門柱式	直付調整式
0610	600	1000	¥126,000	¥112,500	¥80,300	¥60,600
0710	700	1000	¥135,800	¥122,300	¥85,200	¥65,500
0612	600	1200	¥137,200	¥122,300	¥86,500	¥65,500
0712	700	1200	¥149,200	¥134,300	¥92,500	¥71,500
0812	800	1200	¥161,400	¥146,500	¥98,600	¥77,600
0714	700	1400	¥185,300	¥148,700	¥123,600	¥79,200
0814	800	1400	¥194,900	¥158,300	¥128,400	¥84,000

●表中の寸法は、本体寸法になっています。納まり寸法については、納まり図にてご確認ください。

●寸法図 (単位mm) サイズ: 0712

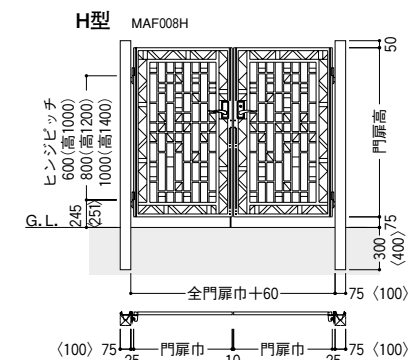
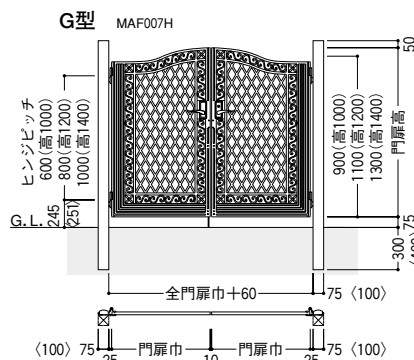

● < > 内寸法は高1400の時のです。

別売品			
名称	形式	価格	
オートクローザ	内開き	右勝手	¥44,000
		左勝手	¥44,000
	外開き	右勝手	¥44,000
		左勝手	¥44,000
落し棒受け	共通	¥5,300 (4コ)	

ご案内

●オートクローザは、門柱式の両・片開きで、内・外開きに取り付けができます。必ず、RC型錠・RJ型錠・PJ型錠をご使用ください。
●NC型錠以外は、直付調整式の片開きはできません。

コーディネート商品



プレジールフェンスG型 [P.798]



プレジールフェンスH型 [P.798]

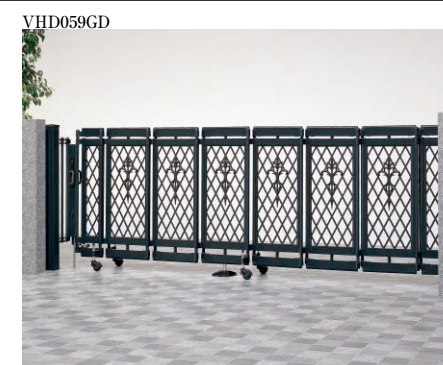

カーゲートプレジールA型 [P.1201]

プレジール門扉

プレジール門扉

ナビアスタイル (P.158)

蒼真 オルヴィエート

フレジャージュ

鋳物門扉

エターナルプラス

レシエンテ 春霞

アイアンテイク

マイボーチ シャルルアルパーニ

トリアンシテロディ

マルタ 墨水彩乃

ナビアスタイル (P.158)

蒼真 オルヴィエート

フレジャージュ

鋳物門扉

エターナルプラス

レシエンテ 春霞

アイアンテイク

マイボーチ シャルルアルパーニ

トリアンシテロディ

マルタ 墨水彩乃

本体 アルミ鋳物

カラーバリエーション (P.1698)

●色特注ができる範囲と価格・納期につきましては、お問い合わせください。

参照ページ	
〈別冊〉規格価格表	[P.214]
納まり図	[P.562]
サイズ別姿図	[P.566]

コーディネート商品		
フェンス	プレジールフェンス	[P.796]
カーゲート	プレジール	[P.1201]

J型



両開き 門柱式 門扉サイズ:0712 NC型錠 [ブラック]



親子開き・門柱式 門扉サイズ:0412+0812 NC型錠 [モスグリーン]

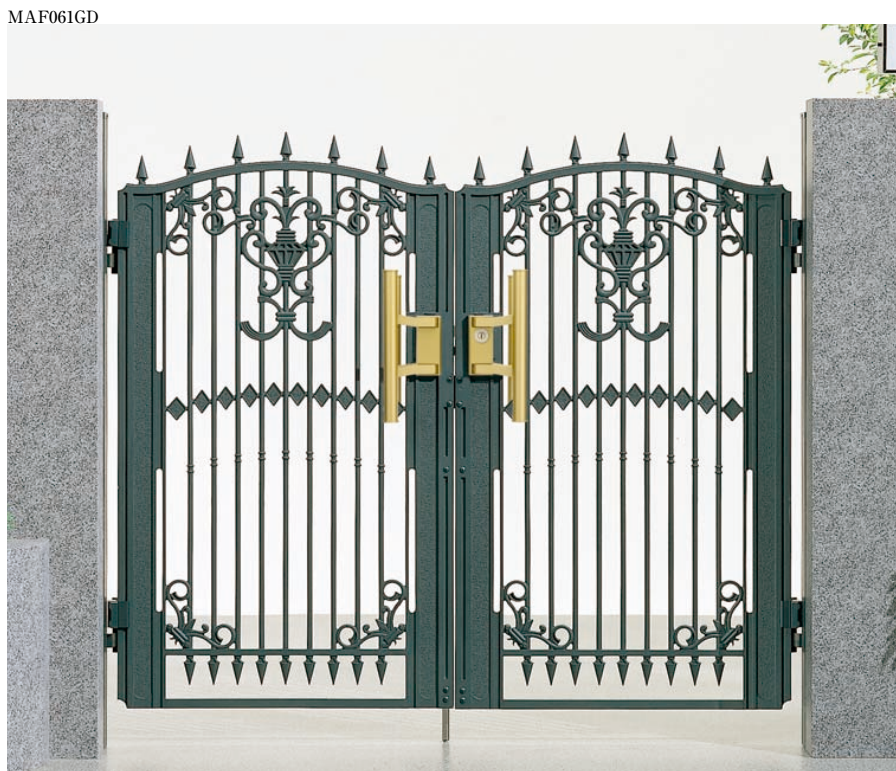

両開き 門柱式 門扉サイズ:0712 PJ型錠 [モスグリーン]

K型



両開き 門柱式 門扉サイズ:0712 RJ型錠 [モスグリーン]



両開き 門柱式 門扉サイズ:0712 PJ型錠 [ブラック]



両開き 門柱式 門扉サイズ:0814 NC型錠 [モスグリーン]

適応錠 ※組合せ価格 [NC型錠使用価格] に加算額を加えた合計金額が、各錠の組合せ価格となります。

NC型錠 [内掛錠]



●加算額	
両開き	¥0
片開き	¥0

RC型錠 [ラッチ錠]



●加算額	
両開き	+¥9,400
片開き	+¥7,000

RJ型錠 [ラッチ錠]



●加算額	
両開き	+¥12,400
片開き	+¥10,400

●市販錠タイプもあります。[P.478] 参照

PJ型錠 [プッシュプル錠]



●加算額	
両開き	+¥17,900
片開き	+¥13,700

●市販錠タイプもあります。[P.478] 参照

J型・K型 組合せ価格 [NC型錠使用価格]

サイズ呼称	本体寸法(1枚)mm		両開き		片開き	
	巾	高	門柱式	直付調整式	門柱式	直付調整式
0610	600	1000	¥126,000	¥112,500	¥80,300	¥60,600
0710	700	1000	¥135,800	¥122,300	¥85,200	¥65,500
0810	800	1000	¥147,800	¥134,300	¥91,200	¥71,500
0612	600	1200	¥137,200	¥122,300	¥86,500	¥65,500
0712	700	1200	¥149,200	¥134,300	¥92,500	¥71,500
0812	800	1200	¥161,400	¥146,500	¥98,600	¥77,600
0714	700	1400	¥185,300	¥148,700	¥123,600	¥79,200
0814	800	1400	¥194,900	¥158,300	¥128,400	¥84,000

●K型には0810サイズがありません。

J型親子組合せ価格 [NC型錠使用価格]

サイズ呼称	本体寸法(1枚)mm		親子開き	
	巾	高	門柱式	直付調整式
0410+0810	400+800	1000	¥128,500	¥115,000
0412+0812	400+800	1200	¥140,800	¥125,900

●表中の寸法は、本体寸法になっています。納まり寸法については、納まり図にてご確認ください。

●寸法図 (単位mm) サイズ: 0712

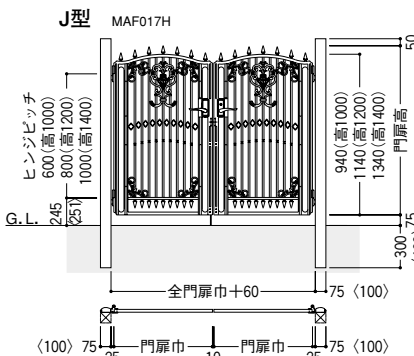

● < > 内寸法は高1400の時です。

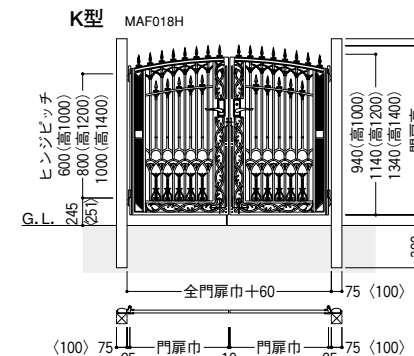

● < > 内寸法は高1400の時です。

コーディネート商品



プレジールフェンスJ型 [P.798]



プレジールフェンスK型 [P.798]



カーゲートプレジールA型 [P.1201]

●表示価格は部材標準価格で、組立・運搬・取付工事費及び消費税は含まれておりません。
●事故、ケガ等を防止するために「使用上、施工上のご注意」をよく読んで、正常な取扱いをしてください。